

по. Восток

ТИПОВАЯ ДОКУМЕНТАЦИЯ НА СТРОИТЕЛЬНЫЕ СИСТЕМЫ И ИЗДЕЛИЯ
ЗДАНИЙ И СООРУЖЕНИЙ

СЕРИЯ 3.019.1-1

РАМПЫ И НАВЕСЫ НАД НИМИ

ВЫПУСК 2

УЗЛЫ

006280

15/6

16895-03
ЦЕНА 1-48

77

...ИЯ ИНСТИТУТ ТИПОВОГО ПРОЕКТИРОВАНИЯ
СТРОЯ СССР

...-445, Смольная ул., 22

...ать \bar{K} 1981 года

14 Тираж 1300 экз.

ТИПОВАЯ ДОКУМЕНТАЦИЯ НА СТРОИТЕЛЬНЫЕ СИСТЕМЫ И ИЗДЕЛИЯ
ЗДАНИЙ И СООРУЖЕНИЙ

СЕРИЯ 3.019.1-1

РАМПЫ И НАВЕСЫ НАД НИМИ

ВЫПУСК 2

УЗЛЫ

РАЗРАБОТАНЫ
ПРОМСТРОЙПРОЕКТОМ
ГОССТРОЯ СССР

ОДОБРЕНО
ОТДЕЛОМ ТИПОВОГО
ПРОЕКТИРОВАНИЯ
И ОРГАНИЗАЦИИ ПРОЕКТНО-
ИЗЫСКАТЕЛЬСКИХ РАБОТ
ГОССТРОЯ СССР
ПИСЬМО ОТ 19.05.1980г. № 2/2-139

ГЛАВНЫЙ ИНЖЕНЕР ИНСТИТУТА
ГЛАВНЫЙ ИНЖЕНЕР ПРОЕКТА

В.И. КОРОЛЕВ
В.П. ПАСТЕРНАК

СОДЕРЖАНИЕ ВЫПУСКА

ОБОЗНАЧЕНИЕ	НАИМЕНОВАНИЕ	СТР.
3.019.1-1.2-ТТ1	ТЕХНИЧЕСКИЕ ТРЕБОВАНИЯ ПО МАТЕРИАЛАМ	6÷9
-ТТ2	ТЕХНИЧЕСКИЕ ТРЕБОВАНИЯ ПО МОНТАЖУ СБОРНЫХ ЖЕЛЕЗОБЕТОННЫХ ИЗДЕЛИЙ	10
-У1	Узел 1. Карниз по стальным прогонам.	11
-У2	Узел 2. Торец кровли по стальным прогонам.	
-У3	Узел 3. Карниз по деревянным прого- нам.	12
-У4	Узел 4. Торец кровли по деревянным прогонам.	
-У5	Узел 5. Примыкание ската кровли по стальным прогонам к стене из асбесто- цементных листов.	13
-У6	Узел 6. Примыкание ската кровли по деревянным прогонам к стене из асбестоцементных листов	14
-У7	Узел 7. Примыкание ската кровли по стальным прогонам в рядах у т.ш. к стене из асбестоцементных листов	15
-У8	Узел 8. Примыкание ската кровли по деревянным прогонам в рядах у т.ш. к стене из асбестоцементных листов	16
-У9	Узел 9. Примыкание ската кровли по стальным прогонам к панельной стене.	17
-У10	Узел 10. Примыкание ската кровли по деревянным прогонам к панельной стене	18

СОДЕРЖАНИЕ ВЫПУСКА

ОБОЗНАЧЕНИЕ	НАИМЕНОВАНИЕ	СТР.
З. 019.1-1.2-У11	Узел 11. Примыкание ската кровли по стальным прогонам в рядах у т. ш. к панельной стене.	19
-У12	Узел 12. Примыкание ската кровли по деревянным прогонам в рядах у т. ш. к панельной стене	20
-У13	Узел 13. Примыкание ската кровли по стальным прогонам к кирпичной стене	21
-У14	Узел 14. Примыкание ската кровли по деревянным прогонам к кирпичной стене	22
-У15	Узел 15. Примыкание ската кровли по стальным прогонам в рядах у т. ш. к кирпичной стене	23
-У16	Узел 16. Примыкание ската кровли по деревянным прогонам в рядах у т. ш. к кирпичной стене	24
-У17	Узел 17. Примыкание кровли к колонне	25
-У18	Узел 18. Примыкание кровли к тяжу	26
-У19	Узел 19. Примыкание т. ш. к стене из асбестоцементных волнистых листов	27
-У20	Узел 20. Примыкание т. ш. к панельной стене	28
-У21	Узел 21. Примыкание т. ш. к кирпичной стене	29
-У22	Узел 22. Примыкание т. ш. к т. ш. в стене из асбестоцементных волнистых листов	30

СОДЕРЖАНИЕ ВЫПУСКА

ОБОЗНАЧЕНИЕ	НАИМЕНОВАНИЕ	СТР.
3.019.1-1.2-423	Узел 23. Примыкание т.ш. к т.ш. в панельной стене	31
-423а	Узел 23а. Примыкание т.ш. к т.ш. в кирпичной стене.	32-33
-424	Узел 24. Покрытие с рулонной кровлей	34
-425	Узел 25. Карниз.	35
-426	Узел 26. Парапет торца кровли	36-38
-427	Узел 27. Примыкание кровли к панельной стене.	39
-428	Узел 28. Примыкание кровли к кирпичной стене	40
-429	Узел 29. Температурный шов с перепадом высот у панельной стены	41
-430	Узел 30. Температурный шов с перепадом высот у кирпичной стены	42
-431	Узел 31. Поперечный т.ш.	43
-432	Узел 32. Поперечный т.ш. со вставкой 250	44
-433	Узел 33. Примыкание т.ш. к панельной стене	45-46
-434	Узел 34. Примыкание т.ш. к кирпичной стене	47
-435	Узел 35. Примыкание т.ш. к т.ш. в панельной стене	48-49
-436	Узел 36. Примыкание т.ш. к т.ш. в кирпичной стене	50
-437	Узел 37. Примыкание т.ш. к т.ш. с перепадом высот у панельной стены	51-52
-438	Узел 38. Примыкание т.ш. к т.ш. с перепадом высот у кирпичной стены	53

СОДЕРЖАНИЕ ВЫПУСКА

ОБОЗНАЧЕНИЕ	НАИМЕНОВАНИЕ	СТР.
3.019.1-1.2-У39	Узел 39. Примыкание т.ш. к т.ш. с перепадом высот и к т.ш. в панельной стене	54
-У40	Узел 40. Примыкание т.ш. к т.ш. с перепадом высот и к т.ш. в кирпичной стене	55
-У41; 42	Узлы 41, 42. Грань рампы для железнодорожного транспорта	56
-У43	Узел 43. Грань рампы для автомобильного транспорта	57
-У44	Узел 44. Поперечный т.ш.	58
-У45	Узел 45. Продольный т.ш.	
-У46	Узел 46. Заделка стойки ограждения	59
-У47	Узел 47. Примыкание пандуса к дорожному покрытию	
-У48	Узел 48	60
-У49	Узел 49	61
-У50	Узел 50	62
-У51	Узел 51	63
-У52	Узел 52	64
-У53; 54	Узлы 53; 54	65
-У55	Узел 55	66
-У56	Узел 56	67
-У57	Узел 57	68
-У58	Узел 58	69
-У59	Узел 59	70
-У60	Узел 60	71
-У61; 62	Узлы 61; 62	72
-РХ	Расход дополнительных материалов и изделий по узлам 25 ÷ 29 на 6м	73-76

АРХИТЕКТУРНЫЕ УЗЛЫ РАЗРАБОТАНЫ ДЛЯ НЕУТЕПЛЕННЫХ ПОКРЫТИЙ ДВУХ ТИПОВ:

- С РУЛОННОЙ КРОВЛЕЙ ПО ЖЕЛЕЗОБЕТОННЫМ ПЛИТАМ;
- С КРОВЛЕЙ ИЗ АСБЕСТОЦЕМЕНТНЫХ ВОЛНИСТЫХ ЛИСТОВ

УНИФИЦИРОВАННОГО ПРОФИЛЯ (ГОСТ 16233-77)

В СООТВЕТСТВИИ СО СНИП II-26-76 „КРОВЛИ“.

ДАЛЕЕ В ТЕКСТЕ ССЫЛКИ НА ТАБЛИЦЫ БЕЗ ДОПОЛНИТЕЛЬНОГО ПОВТОРЕНИЯ НА СНИП, НОМЕРА И НАЗВАНИЯ ГЛАВЫ.

В УЗЛАХ РУЛОННЫХ КРОВЕЛЬ ПРЕДУСМОТРЕНЫ СЛЕДУЮЩИЕ ЭЛЕМЕНТЫ ПОКРЫТИЙ:

а) Защитный слой из гравия толщиной — 10 мм.

ГРАВИЙ ДОЛЖЕН БЫТЬ СУХИМ, ОБЕСПЫЛЕННЫМ, ИМЕТЬ ЗЕРНА РАЗМЕРОМ 5-10 мм И МАРКУ ПО МОРОЗОСТОЙКОСТИ НЕ НИЖЕ 100, А СО СРЕДНЕСУТОЧНОЙ ТЕМПЕРАТУРОЙ -35°С — НЕ НИЖЕ 75 (ГОСТ 8268-74*).

ГРАВИЙ ВТАПЛИВАЕТСЯ В ГОРЯЧУЮ МАСТИКУ, ТОЛЩИНА СЛОЯ МАСТИКИ НЕ БОЛЕЕ 2 мм.

б) Дополнительный защитный слой из гравия — выполняется из тех же материалов, что и защитный слой, толщиной — 10 мм.

В МЕСТАХ ПРИМЫКАНИЯ КРОВЛИ К СТЕНАМ, В ТЕМПЕРАТУРНЫХ ШВАХ ПРИ ПЕРЕПАДЕ ВЫСОТ ПРИ НАРУЖНОМ НЕОРГАНИЗОВАННОМ ВОДОСТОКЕ С ВЫШЕЛЕЖАЩИХ КРОВЕЛЬ ДОПОЛНИТЕЛЬНЫЙ ЗАЩИТНЫЙ СЛОЙ ВЫПОЛНЯТЬ НА ШИРИНУ, УКАЗАННУЮ В КОНКРЕТНОМ ПРОЕКТЕ, НО НЕ МЕНЕЕ 750 мм.

в) Основной водонепроницаемый ковер — из 4-х слоев рулонных материалов на мастике. Марка рулонных материалов определяется в конкретном проекте (по таблице 2) СНИП II-26-76.

г) Марки мастик назначаются в конкретном проекте в зависимости от района строительства (по таблице 3) СНИП II-26-76.

3.019.1-1.2-ТТ1

4

АРХИТ.	СИМАКОВА	<i>В.С.</i>	ТЕХНИЧЕСКИЕ ТРЕБОВАНИЯ ПО МАТЕРИАЛАМ	СТАДИЯ	ЛИСТ	ЛИСТОВ
ГНП	ПАСТЕРНАК	<i>В.С.</i>		Р	А	4
ГАП	МИСОЖНИКОВА	<i>М.С.</i>		ПРОМСТРОЙПРОЕКТ		
УЗЧ. ОТП	КОЗЛОВ	<i>В.С.</i>		Москва		

Копировал КИРИЛЛОВА

ФОРМАТ 11

16895-03 7

д) Слои дополнительного водонепроницающего ковра — для их устройства используются те же материалы, что и для основного водонепроницающего ковра и с крупнозернистой или чешуйчатой посыпкой.

Для слоев дополнительного водонепроницающего ковра мастика применяется с повышенной теплостойкостью.

е) Основание под кровлю — поверхности железобетонных плит, в зоне стыков плит — выравнивающий слой из цементно-песчаного раствора М50.

ж) Огрунтовка выполняется по поверхности основания из бетона или цементно-песчаного раствора:

— раствором битума пятой марки в керосине или соляровом масле в отношении (по весу) 1:2 до 1:3 — при устройстве кровель на битумных мастиках;

— раствором каменноугольного пека в бензоле или антраценовом масле в соотношении (по весу) от 1:2 до 1:3 при устройстве кровель на дегтевых мастиках.

Во избежание разрывов кровли в местах устройства температурных швов на полочки компенсатора укладываются доборные уголки, выполненные из минераловатной плиты повышенной жесткости ГОСТ 22950-78 (см. узлы 31, 32).

Для обеспечения плавного перехода водонепроницающего ковра у мест примыкания покрытий к парапетам, в температурных швах с перепадом высот укладываются переходные наклонные бортики (под углом 45°) высотой не менее 100 мм, выполненные из цементно-песчаного раствора М50 (см. узлы 26÷30).

В узлах примыкания температурного шва к стенам и к температурному шву при перепаде высот наклонный бортик приклеенный к компенсатору выполнять из минераловатной плиты повышенной жесткости ГОСТ 22950-78 (см. узлы 33÷40).

8

3019.1-1.2-ТТ1

ЛИСТ

Б

В местах примыканий кровель к стенам и температурным швам с перепадом высот основной водоизоляционный ковер должен быть усилен тремя слоями рулонных кровельных материалов, причем верхний слой должен иметь крупнозернистую или чешуйчатую посыпку (см. узлы 26÷30).

В местах примыкания кровель к стенам нижний слой дополнительного водоизоляционного ковра наклеивается только в вертикальной поверхности стены, далее укладывается насухо.

Температурные швы по круглым компенсаторам должны быть усилены тремя слоями рулонных кровельных материалов, нижний слой должен иметь крупнозернистую или чешуйчатую посыпку и укладываться насухо посыпкой вниз (см. узлы 31, 32).

Для устройства защитных фартуков, компенсаторов в деформационных швах, применяются следующие материалы:

- оцинкованная кровельная сталь толщиной 0,7мм (ГОСТ 7118-78);
- стальные полосы 4х40 (ГОСТ 103-76) оцинкованные или с противокоррозийной окраской — для крепления водоизоляционного ковра и защитных фартуков к бетонным поверхностям.

Крепление защитных фартуков, компенсаторов, костылей и других стальных элементов к стенам из бетонных и железобетонных панелей осуществляется дюбелями с насаженными шайбами с цинковым хроматированным покрытием по ТУ-14-4-794-77 путем пристрелки их монтажным поршневым пистолетом ПЦ 52-1:

- к кирпичным стенам осуществляется оцинкованными гвоздями К-3,5х40 (ГОСТ 4030-63) к антисептированным деревянным пробкам к рейкам.

Примыкание защитных фартуков к панельным стенам зачеканивается герметизирующими мастиками марок АМ-0,5 (ТУ 84-246-75); Эластосил II-06 (ТУ 6-02-775-73), УТ-31 (ГОСТ 13489-68^х), УТ-32 (ТУ 38-105-462-72), БУТЕПРОЛ 2М (ТУ 21-29-39-76), УМС-50 (ГОСТ 14791-69).

Сверху мастика должна быть окрашена краской БТ-177, ХВ 101 (ГОСТ 5631-79^х) или защищена цементным раствором.

9

019. - 071

Лист
В

КРИЛЛ 1А

16895-03 9

ИНВ. № подл. Подпись и дата Взам. инв. №

Узлы для кровель из асбестоцементных волнистых листов унифицированного профиля разработаны по стальным прогонам с креплением при помощи стальных оцинкованных крюков и по деревянным брускам с креплением оцинкованными шурупами (ГОСТ 1144-70*) в соответствии с серией 2.460-1 В.І.

„Типовые архитектурно-строительные детали одноэтажных промышленных неотапливаемых зданий с покрытиями из асбестоцементных волнистых листов“ и ГОСТ 16233-77 —

„Листы асбестоцементные волнистые унифицированного профиля и детали к ним“.

В узлах примыканий кровли к стенам предусмотрены защитные фартуки из оцинкованной кровельной стали.

Кровельная сталь, стальные полосы, дюбели и герметизирующая мастика приняты по ТУ и ГОСТ перечисленным ранее для узлов с рулонной кровлей.

Все работы по устройству кровель производить с соблюдением требований СНиП III-A. 11-70 „Техника безопасности в строительстве“, СНиП III-20-74 „Правила производства и приемки работ“.

10

3.019.1-1.2-ТТ1

Лист

Г

1. Монтаж сборных конструкций должен производиться в соответствии с СНиП III-16-73 ч. III гл. 16 „Правила производства и приёмки работ. Бетонные и железобетонные конструкции сборные“ и СН 319-65 „Инструкция по монтажу сборных железобетонных конструкций промышленных зданий и сооружений“.

2. Указания по монтажу ж.б. изделий смотреть в пояснительных записках серий:

1.462-1 и 1.462-10 — для балок длиной 9 м и 12 м;

1.423-3 — для колонн;

3.400-3 в. I — для подпорных стенок и ГОСТ А

13579-78 — для бетонных блоков.

3. После выполнения монтажных швов следует произвести антикоррозийную защиту в соответствии со СНиП II-28-73 „Защита строительных конструкций от коррозии“.

4. Все монтажные швы выполняются электродуговой сваркой. Электроды принимаются по табл. 52 приложения 3 СНиП II-В.3-72.

5. Перед монтажом балок навеса необходимо проверить соответствие привязочных размеров закладных изделий проектным размерам.

11

3.019.1-1.2 -ТГ2

		СТАДИЯ		ЛНСТ	ЛНСТОВ
		Р	А		
Рук. БР.	МАЛАХИНА	ТЕХНИЧЕСКИЕ ТРЕБОВАНИЯ			
ГНП	ПАСТЕРНАК	ПО МОНТАЖУ СБОРНЫХ			
Нач. ОТП	КОЗЛОВ	ЖЕЛЕЗОБЕТОННЫХ ИЗДЕЛИЙ			
		ПРОМСТ		ОЙПРОЕКТ	
		М		КВА	

16895-03 11

Лист № подл. Подпись и дата Взам. инв. №

1

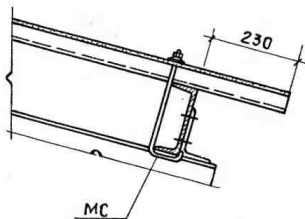

2

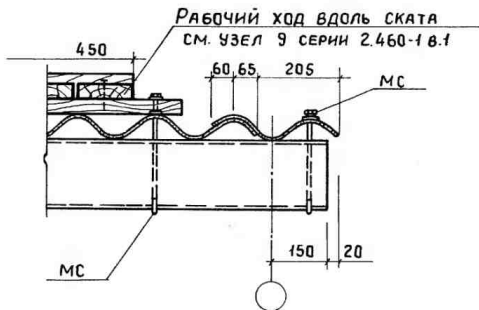

12

3.019.1-1.2 - У1; У2

СТ.АРХИТ.	КОРОСТЕЛОВА	<i>Коро</i>
ГИП	ПАСТЕРНАК	<i>Паст</i>
ГАП	МИСЖНИКОВА	<i>Мисж</i>
НАЧ.ОТП	КОЗЛОВ	<i>Козл</i>

Узел 1. Карниз
по стальным прогонам.
Узел 2. Торец кровли
по стальным прогонам.

Стация	Лист	Г.	Стоп
Р			1
ПРОМСТРОЙП			ВКТ
МОСКВА			

Копировал Углева 16895-03 ФОРМАТ 11

12

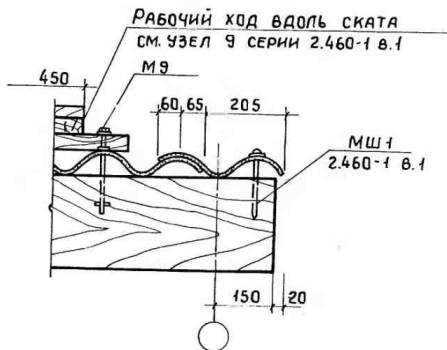
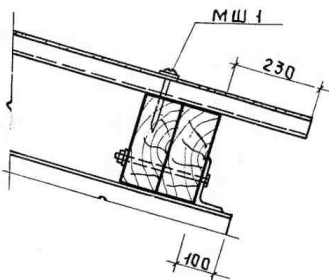

13

3.019.1-1.2-У3; У4

УЗЕЛ 3 КАРНИЗ ПО
ДЕРЕВЯННЫМ ПРОГОНАМ.
УЗЕЛ 4 ТОРЕЦ КРОВЛИ ПО
ДЕРЕВЯННЫМ ПРОГОНАМ.

СТАДИЯ	ЛИСТ	ЛИСТОВ
Р		1
ПРОМСТРОЙПРОЕКТ МОСКВА		

КОПИРОВАЛ УГЛЕВА

ФОРМАТ 11

1
2
3
4
5
6
7
8
9
10
11
12
13
14
15
16
17
18
19
20
21
22
23
24
25
26
27
28
29
30
31
32
33
34
35
36
37
38
39
40
41
42
43
44
45
46
47
48
49
50
51
52
53
54
55
56
57
58
59
60
61
62
63
64
65
66
67
68
69
70
71
72
73
74
75
76
77
78
79
80
81
82
83
84
85
86
87
88
89
90
91
92
93
94
95
96
97
98
99
100

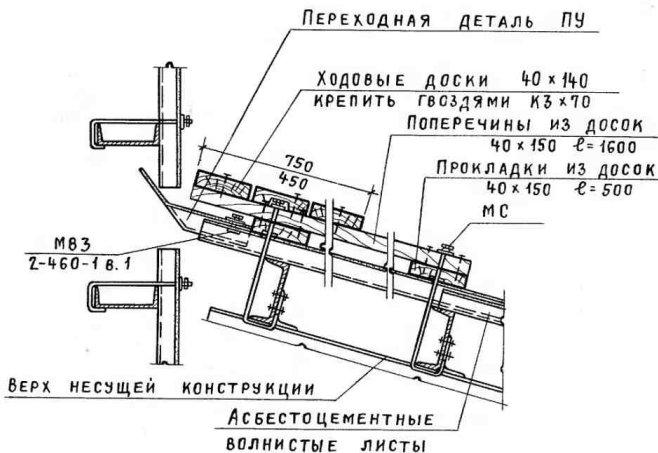

Рабочий ход выполнять шириной 750 при наружном водостоке.

ИВ. № подл. подпись и дата ВЗ. Ам. ИВ. №

14

3.019.1-1.2-95

СТ. АРХИТ.	КОРОСТЕЛОВА	<i>Коростелова</i>
ГИП	ПАСТЕРНАК	<i>Пастернак</i>
ГАП	МИСЖИНИНОВА	<i>Мисжинина</i>
НАЧ. ОТП.	КОЗЛОВ	<i>Козлов</i>

Узел 5. ПРИМЫКАНИЕ
СКАТА КРОВЛИ ПО
СТАЛЬНОМУ ПРОГОНУ
СТЕНЕ ИЗ АСБЕСТОЦЕМЕНТНЫХ ЛИСТОВ

СТАДИЯ	ЛИСТ	ЛИС	В
Р		1	
ПРОМСТРОЙВОДСТ МОСК.			

16895-03 14

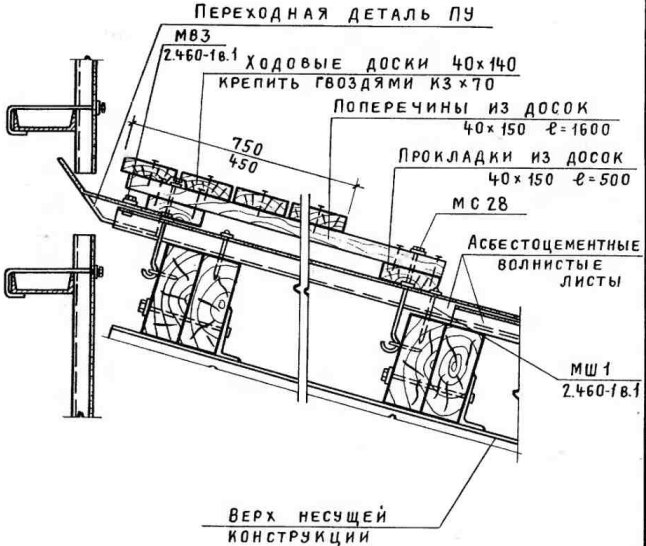

Рабочий ход выполнить шириной 750 при наружном водостоке.

15

3.019.1-12-96

Г.АРХИТ	КОРОСТЕЛОВА	<i>Кот</i>				УЗЕЛ 6. ПРИМЫКАНИЕ	СТАДИЯ	ЛИСТ	ЛИСТОВ
ИП	ПАСТЕРНАК	<i>Ван</i>				СКАТА КРОВЛИ ПО ДЕРЕВЯННЫМ	Р		1
АП	МИСОЖНИКОВА	<i>Мисо</i>				ПРОГОНАМ К СТЕНЕ ИЗ	ПРОМСТРОЙПРОЕКТ		
Ч.ОТП	КОЗЛОВ	<i>Козлов</i>				АСБЕСТОЦЕМЕНТНЫХ ЛИСТОВ	МОСКВА		

16895-03 15

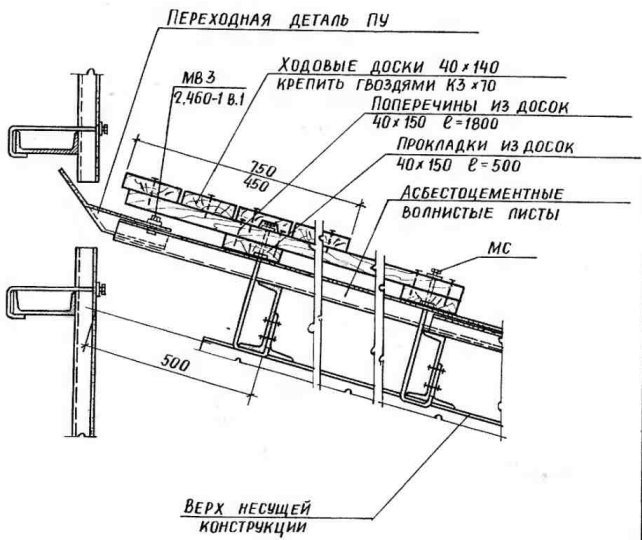

РАБОЧИЙ ХОД ВЫПОЛНЯТЬ ШИРИНОЙ 750 ПРИ НАРУЖНОМ ВОДОСТОКЕ.

16

3.019.1 - 1.2 - 97

СТ. АРХИТ.	КОРОСТЕЛЁВА	<i>Коро</i>
ГИП	ПАСТЕРНАК	<i>Паст</i>
ГАП	МИСОЖНИКОВА	<i>Мисо</i>
НАЧ. ОТЛ.	КОЗЛОВ	<i>Козл</i>

УЗЕЛ 7. ПРИМЫКАНИЕ СКАТА КРОВЛИ ПО СТАЛЬНЫМ ПРОГОНАМ В РЯДАХ У Т.Ш. К СТЕНЕ ИЗ АСБЕСТОЦЕМЕННЫХ ЛИСТОВ

СТАДИЯ	ЛИСТ	ЛИСТОВ
Р		1
ПРОМСТРОЙПРОЕКТ МОСКВА		

16895-03 16

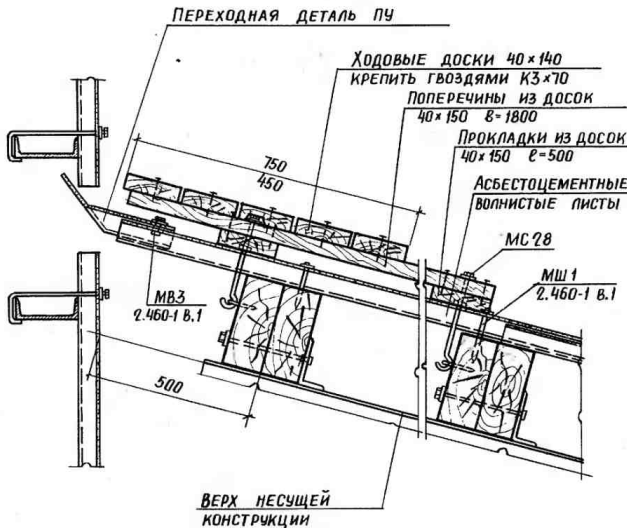

Рабочий ход выполнять шириной 750
при наружном водостоке.

17

3.019.1-1.2-48

Ст. АРХИТ.	КОРОСТЕЛОВА	<i>Коростелова</i>
ГИП	ПАСТЕРНАК	<i>Пастернак</i>
ГАП	МИСЖИНИКОВА	<i>Мисжиникова</i>
НАЧ. ОТД.	КОЗЛОВ	<i>Козлов</i>

Узел 8. Примыкание ската
кровли по деревянным про-
гонам в рядах у т.ш к стене
из асбестоцементных листов

СТАДИЯ	ЛИСТ	ЛИСТОВ
Р		1

ПРОМСТРОЙПРОЕКТ
МОСКВА

16895-03 17

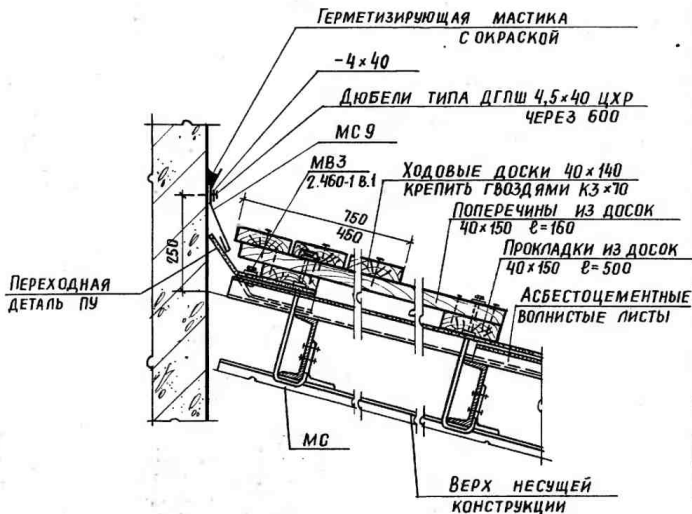

1. Рабочий ход выполнять шириной 750 при наружном водостоке.
2. Технические требования по материалам см. 3.019.1-1.2-ТТ1.

18

3.019.1-1.2-49

Ст. архит.	КОРОСТЕЛОВА	<i>Коро</i>
Гип	ПАСТЕРНАК	<i>Паст</i>
ГАП	МИСЖНИКОВА	<i>Мисж</i>
Нач ОП	КОЗЛОВ	<i>Козл</i>

Узел 9 Примыкание ската кровли по стальным прогонам к панельной стене.

СТАДИЯ	ЛИСТ	ЛИСТОВ
Р		1

ПРОМСТРОЙПРОЕКТ
МОСКВА

КОПИРОВАЛ: ГЛАКОВА

ФОРМАТ II

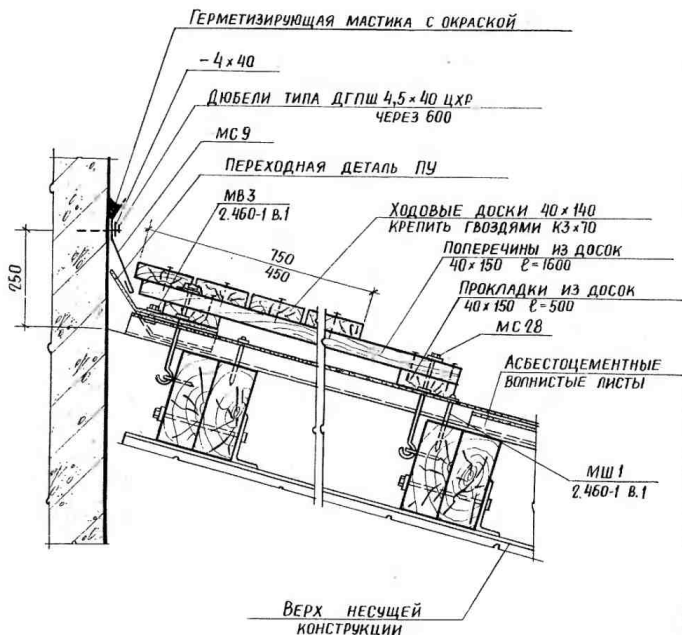

1. Рабочий ход выполнять шириной 750 при наружном водостоке.
2. Технические требования по материалам см. 3.019.1-1.2-ТТ1.

19

3.019.1-1.2-У10

СТАРШИЙ ГИП	КОРОСТЕЛОВА ПАСТЕРНАК	<i>Коростелова</i>
НАЧ.ОТД.	МИСОЖНИКОВА КОЗЛОВ	<i>Мисожникова</i>

Узел Ю. ПРИМЫКАНИЕ СКАТА
КРОВЛИ ПО ДЕРЕВЯННЫМ ПРО-
ГОНАМ К ПАНЕЛЬНОЙ СТЕНЕ

СТАДИЯ	ЛИСТ	ЛИСТОВ
Р		1

ПРОМСТРОЙПРОЕКТ
МОСКВА

16895-03 19

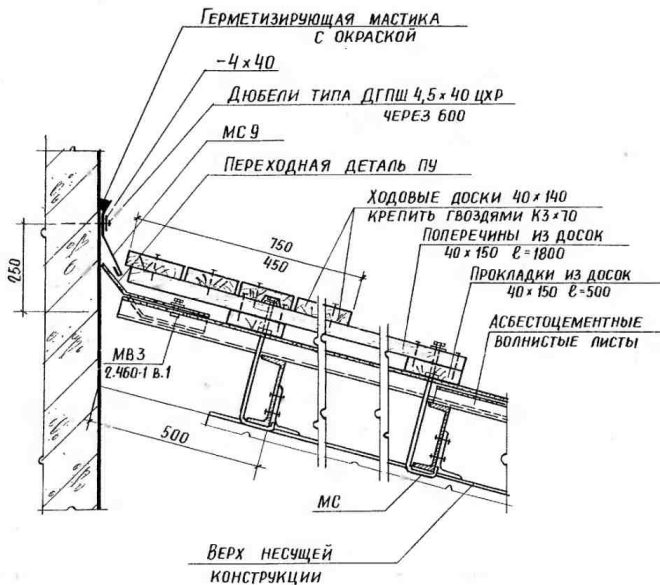

1. Рабочий ход выполнять шириной 750 при наружном водостоке.
2. Технические требования по материалам см. 3.019.1-1.2-ТТ1.

20

3.019.1-1.2 - УИ

СТАРХИТ	КОРОСТЕЛОВА	<i>Коростелова</i>
ГИП	ПАСТЕРНАК	<i>Пастернак</i>
ГАП	МИСЖНИКОВА	<i>Мисжникова</i>
НАЧ ОТП	КОЗЛОВ	<i>Козлов</i>

Узел 11. Примыкание ската кровли по стальным прогонам в рядах у т. ш. к панельной стене.

СТАДИЯ	ЛИСТ	ЛИСТОВ
Р		1
ПРОМСТРОЙПРОЕКТ МОСКВА		

16895-03 20

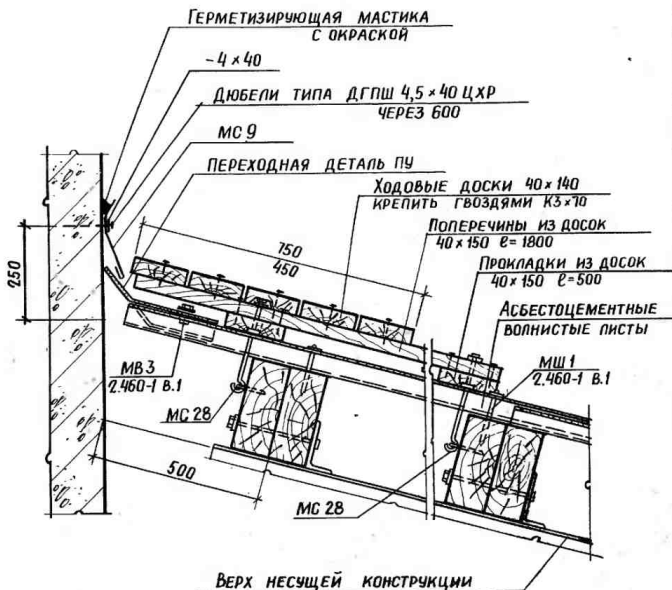

1. Рабочий ход выполнять шириной 750 при наружном водостоке.
2. Технические требования по материалам см. 3.019.1-1.2-ТТ1.

21

3.019.1 - 1.2 - 412

Узел 12. ПРИМЫКАНИЕ СКАТА
 КРОВЛИ ПО ДЕРЕВЯННЫМ ПРО-
 ГОНАМ В РЯДАХ У Т.Ш. К
 ПАНЕЛЬНОЙ СТЕНЕ

СТАДИЯ	ЛИСТ	ЛИСТОВ
Р		1
ПРОМСТРОЙПРОЕКТ МОСКВА		

СТАРШИЙ	КОРОСТЕЛОВА	<i>Коростелова</i>
ГИП	ПАСТЕРНАК	<i>Пастернак</i>
ГАП	МИСЖИНИКОВА	<i>Мисжникова</i>
НАЧ.ОТД	КОЗЛОВ	<i>Козлов</i>

16895-03 21

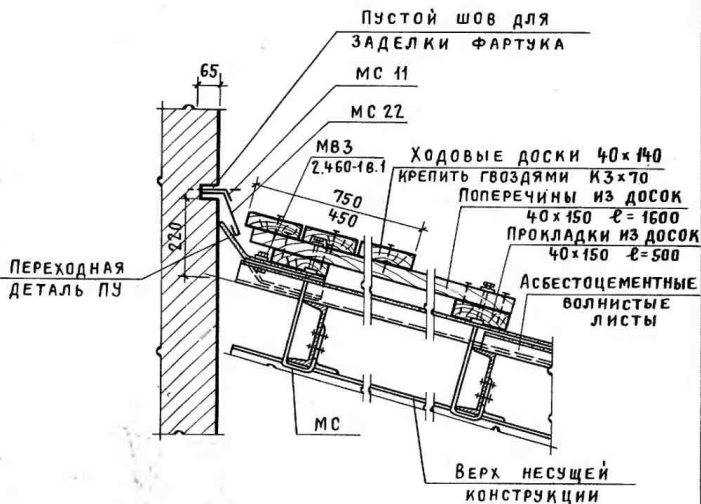

РАБОЧИЙ ХОД ВЫПОЛНЯТЬ ШИРИНОЙ 750
ПРИ НАРУЖНОМ ВОДОСТОКЕ.

22

3.019.1-1.2-У13

СТ.АРХИТ.	КОРОСТЕЛОВА	<i>Коро</i>
ГИП	ПАСТЕРНАК	<i>Паст</i>
ГАП	МИСОЖНИКОВ	<i>Мисо</i>
НАЧ.ОТП	КОЗЛОВ	<i>Козл</i>

УЗЕЛ 13. ПРИМЫКАНИЕ
СКАТА КРОВЛИ ПО СТАЛЬНЫМ
ПРОГОНАМ К КИРПИЧНОЙ
СТЕНЕ.

СТАДИЯ	ЛИСТ	ЛИСТОВ
Р		1
ПРОМСТРОЙПРОЕКТ МОСКВА		

16895-03 22

Копировал Куц

ФОРМАТ 11

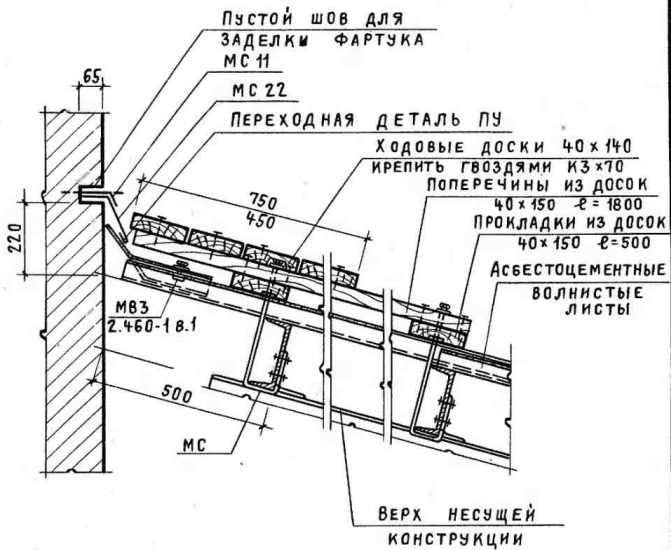

Рабочий ход выполнять шириной 750 при наружном водостоке

24

3.019.1-1.2-У15

Узел 15. Примыкание ската кровли по стальным прогонам в рядах у т.ш. к кирпичной стене

СТАДИЯ	ЛИСТ	ЛИСТОВ
Р		1
ПРОМСТРОЙПРОЕКТ МОСКВА		

СТ.АРХИТ	КОРОСТЕЛОВА	<i>Коростелова</i>
ГИП	ПАСТЕРНАК	<i>Пастернак</i>
ГАП	МИСОЖНИКОВА	<i>Мисожникова</i>
НАЧ.ОТП	КОЗЛОВ	<i>Козлов</i>

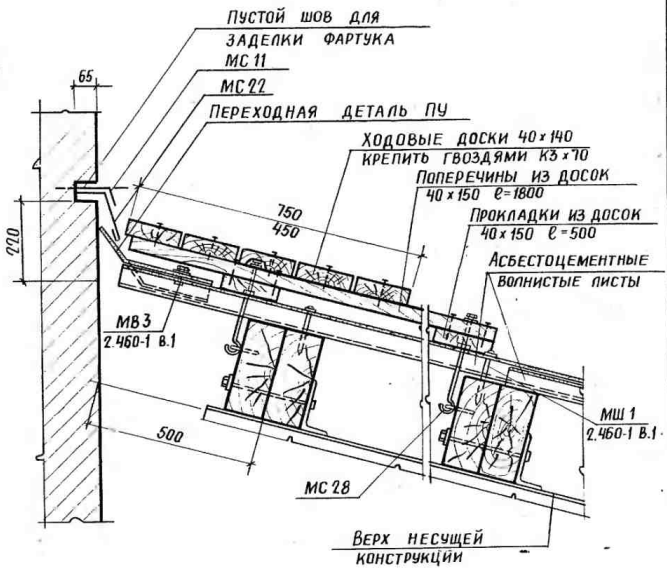

Рабочий ход выполнять шириной 750 при наружном водостоке.

25

3.019.1 - 1.2 - 416

Старшит.	Коростелева	<i>Коростелева</i>
ГИП	Пастернак	<i>Пастернак</i>
ГАП	Мисожникова	<i>Мисожникова</i>
нач.отп	Козлов	<i>Козлов</i>

Узел 16. Примыкание ската кровли по деревянным прогонам в рядах у т.ш. к кирпичной стене.

Стадия	Лист	Листов
Р		1
ПРОМСТРОЙПРОЕКТ МОСКВА		

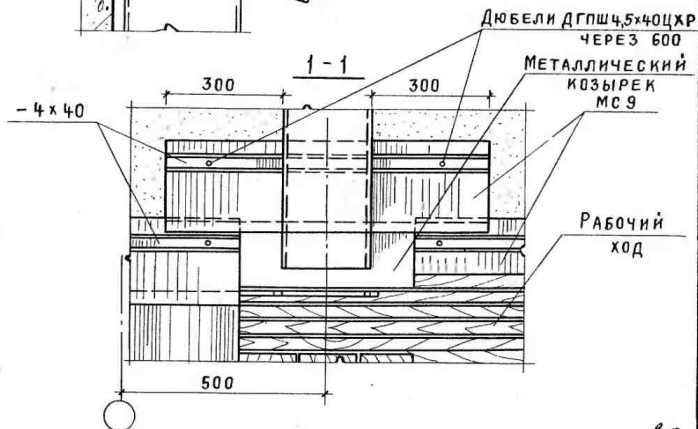
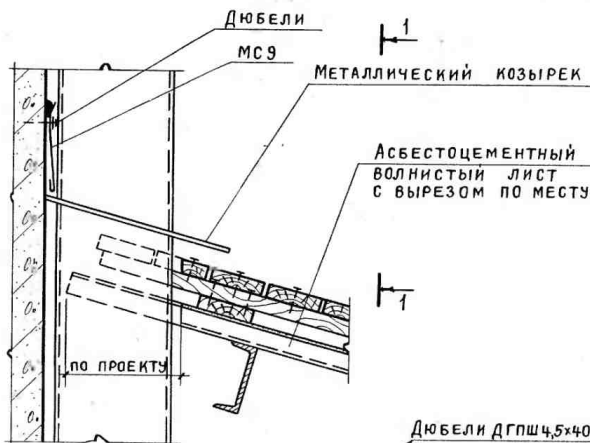

26

3.019.1-1.2-У17

УЗЕЛ 17.
ПРИМЫКАНИЕ КРОВЛИ
К КОЛОННЕ

СТАДИЯ	ЛИСТ	ЛИСТОВ
Р		1

ПРОМСТРОЙПРОЕКТ
МОСКВА

СТ. АРХИТ.	КОРОСТЕЛОВА	<i>Korostelova</i>
ГИП	ПАСТЕРНАК	<i>Pasternak</i>
ГАП	МИСОЖНИКОВА	<i>Misoznikova</i>
НАЧ. ОТЛ.	КОЗЛОВ	<i>Kozlov</i>

16895-03 26

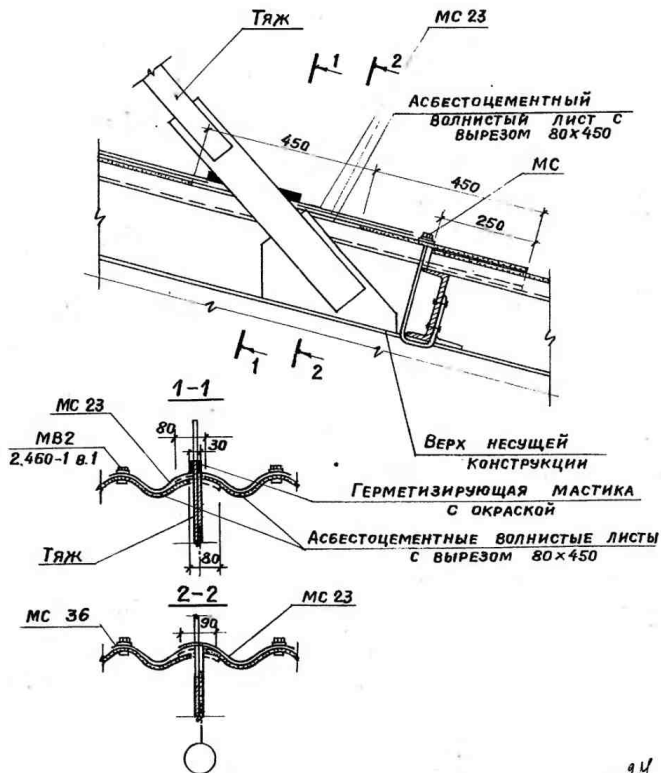

3.019.1-1.2-У18

Ст. арх.	Коростелева <i>Korostel</i>
Гип	Пастернак <i>Pasternak</i>
ГАП	Мисожинова <i>Misozhina</i>
Инж. ОП	Козлов <i>Kozlov</i>

Узел 18.
Примыкание кровли
к тяжу

Стадия	Лист	Листов
Р		1
ПРОМСТРОЙПРОЕКТ Москва		

16895-03 27

24

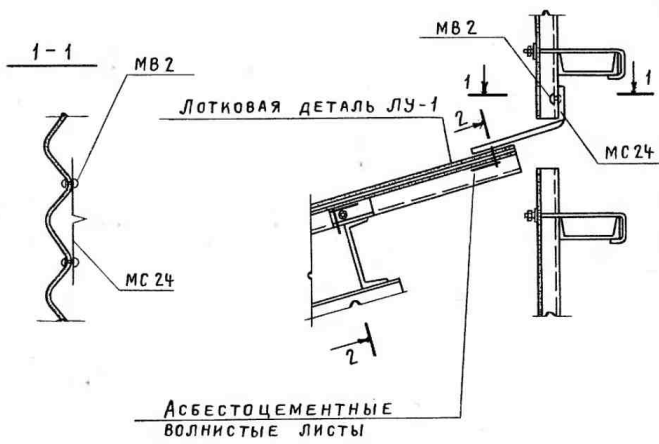

Сечение 2-2 см. лист 2 узла 23А.

28

3.019.1-1.2-У19

СТ.АРХИТ	КОРОСТЕЛОВА	<i>Вотт</i>
ГИП	ПАСТЕРНАК	<i>Вотт</i>
ГАП	МИСОЖНИКОВА	<i>Мисо</i>
НАЧ.ОТП	КОЗЛОВ	<i>Козлов</i>

УЗЕЛ 19. ПРИМЫКАНИЕ
Т.Ш. К СТЕНЕ ИЗ
АСБЕСТОЦЕМЕНТНЫХ
ВОЛНИСТЫХ ЛИСТОВ

СТАДИЯ	ЛИСТ	ЛИСТОВ
Р		1
ПРОМСТРОЙПРОЕКТ Москва		

16895-03 28

ГЕРМЕТИЗИРУЮЩАЯ МАСТИКА
С ОКРАСКОЙ

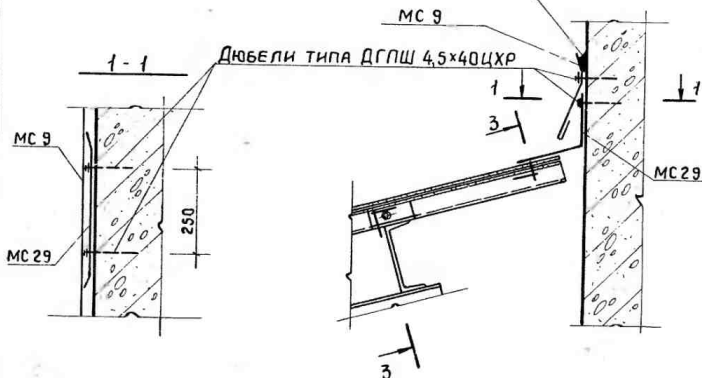

1. СЕЧЕНИЕ 3-3 СМ. ЛИСТ 2 УЗЛА 23А.

2. ТЕХНИЧЕСКИЕ ТРЕБОВАНИЯ ПО МАТЕРИАЛАМ СМ. 3.019.1-1.2-ТТ.1.

29

3.019.1-1.2-У20

СТ. АРХИТ.	КОРОСТЕЛОВА	<i>Коростелова</i>
ГИП	ПАСТЕРНАК	<i>Пастернак</i>
ГАП	МИСЮЖНИКОВА	<i>Мисюжникова</i>
НАЧ. ОТП.	КОЗЛОВ	<i>Козлов</i>

Узел 20.
Примыкание т.ш. к
панельной стене

СТАДИЯ	ЛИСТ	ЛИСТОВ
Р		1
ПРОМСТРОЙПРОЕКТ Москва		

КОПИРОВАЛ УГЛЕВА 16895-03 29 ФОРМАТ 11

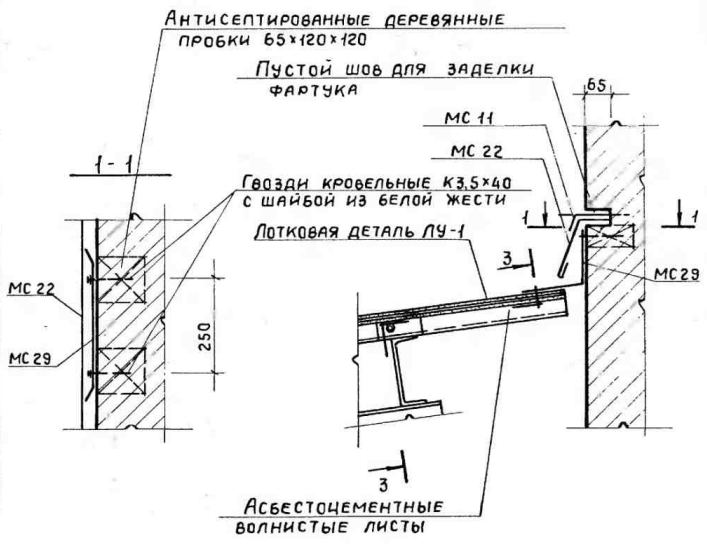

Сечение 3-3 см лист 2 узла 23А

30

3.01 91 - 1.2 - 421

Узел 21.

ТРИММ-КАНИТ Т. Ш. К
ОПИСИ

Стация	Лист	Листов
Р		1

СТ.АРХИТ.	КОРОСТЕЛОВА
ГИП	ПАСТЕРНАК
ГАП	МИСОЖНИКОВА
Нач.ОТП	Козлов

КОПИРОВАЛ УGLEBA 16895-03 30 ФОРМ.

Взам. инв. №
Дата
Подпись и дата

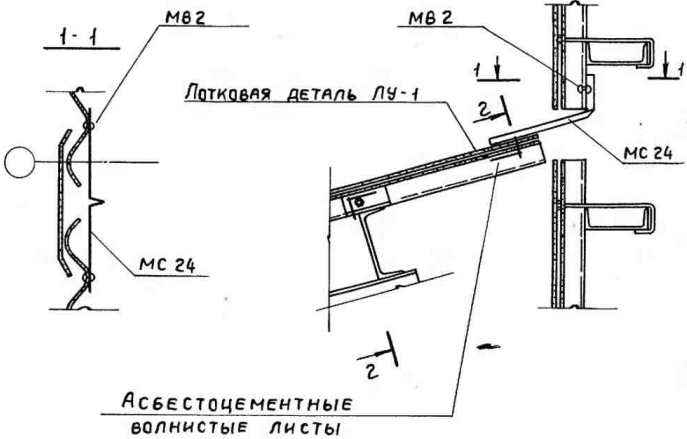

Сечение 2-2 см. лист 2 узла 23А

31

3.019.1-1.2-У22

СТ.АРХИТ	КОРОСТЕЛОВА	<i>Корн</i>
ГИП	ПАСТЕРНАК	<i>Паст</i>
ГАП	МИСЮЖНИКОВА	<i>Мисюж</i>
НАЧ.ОТЛ	КОЗЛОВ	<i>Козлов</i>

Узел 22. Примыкание
т.ш. к т.ш. в стене
из асбестоцементных
волнистых листов

СТАДИЯ	ЛИСТ	ЛИСТОВ
Р		1
ПРОМСТРОЙПРОЕКТ Москва		

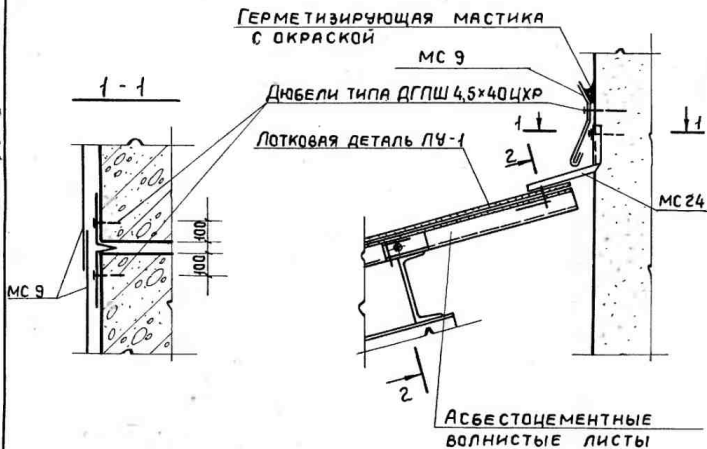

1. Сечение 2-2 см. лист 2 узла 23А.
2. Технические требования по материалам см. 3.019.1-1.2-ТТ1.

32

3.019.1-1.2-У23

СТ.АРХИТ	КОРОСТЕЛОВА	<i>Коро</i>
ГИП	ПАСТЕРНАК	<i>Паст</i>
ГАП	МИСОЖНИКОВА	<i>Мисо</i>
ИЗЧ.ОТП	КОЗЛОВ	<i>Козл</i>

Узел 23.
Примыкание т.ш. к т.ш.
в панельной стене

Стадия	Лист	Листов
Р		1

ПРОМСТРОЙПРОЕКТ
Москва

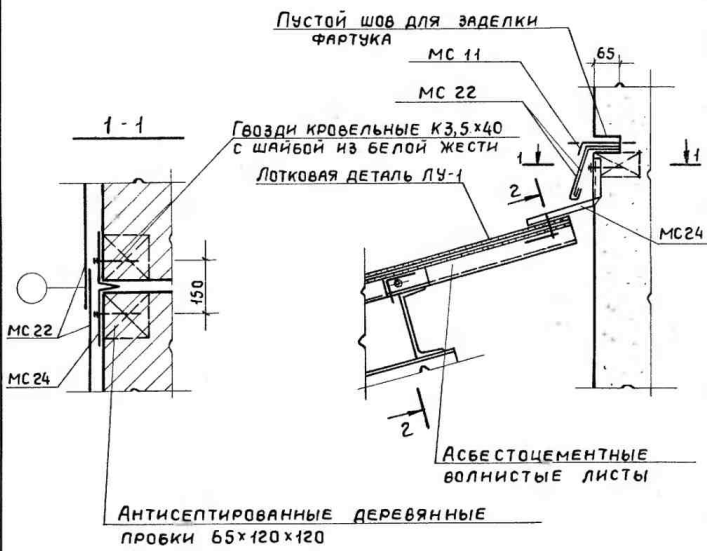

Сечение 2-2 см. лист 2

93

3.019.1-1.2-У23А

Ст.Архит Коростелева
 ГИП Пастернак
 ГАП Исаженикова
 Нач.ОТД Козлов

Узел 23А.
 Примыкание т.ш. к т.ш.
 в кирпичной стене

Стадия	Лист	Листов
Р	1	2
ПРОМСТРОЙПРОЕКТ Москва		

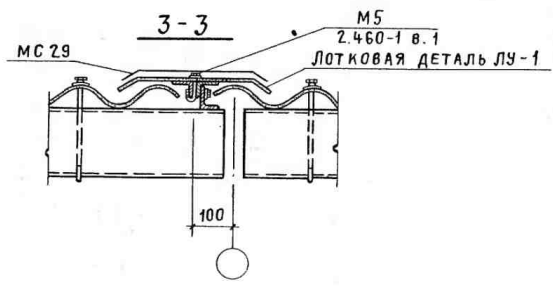
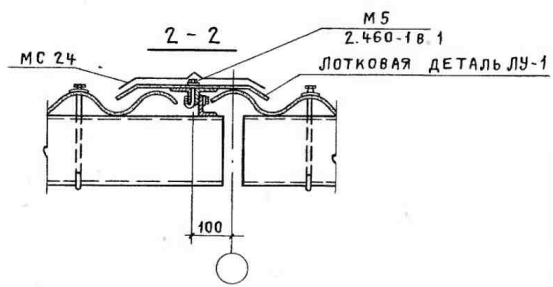

ИВ. № ПОДЛ. ПОДПИСЬ И ДАТА ВЗАМ. ИВ. №

34

3.01 9-1.2-У23А	Лист
	2



ТЕХНИЧЕСКИЕ ТРЕБОВАНИЯ ПО МАТЕРИАЛАМ СМ. 3.019.1-1.2-ТТ1.

35

3.019.1-1.2-У24

АРХИТ.	СИМАКОВА	<i>Симакова</i>
ГИП	ПАСТЕРНАК	<i>Пастернак</i>
ГАП	МИСЖНИКОВА	<i>Мисжникова</i>
НАЧ. ОТП	КОЗЛОВ	<i>Козлов</i>

Узел 24. Покрытие с рулонной кровлей.

СТАДИЯ	ЛИСТ	ЛИСТОВ
Р		1
ПРОМСТРОЙПРОЕКТ Москва		

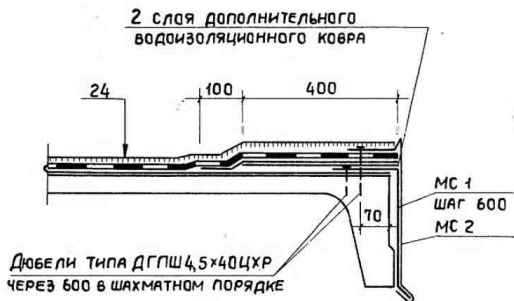

ТЕХНИЧЕСКИЕ ТРЕБОВАНИЯ ПО МАТЕРИАЛАМ СМ. 3.019.1-1.2-ТТ1.

36

3.019.1-1.2-У25

АРХИТ.	СИМАКОВА	<i>Симакова</i>
ГИП	ПАСТЕРНАК	<i>Пастернак</i>
ГАП	МИСОЖНИКОВА	<i>Мисожникова</i>
НАЧ. ОТП.	КОЗЛОВ	<i>Козлов</i>

Узел 25. Карниз.

СТАДИЯ	ЛИСТ	ЛИСТОВ
--------	------	--------

Р		1
---	--	---

ПРОМСТРОЙПРОЕКТ
МОСКВА

КОПИРОВАЛ УГЛЕВА 16895-03 36 ФОРМАТ 11

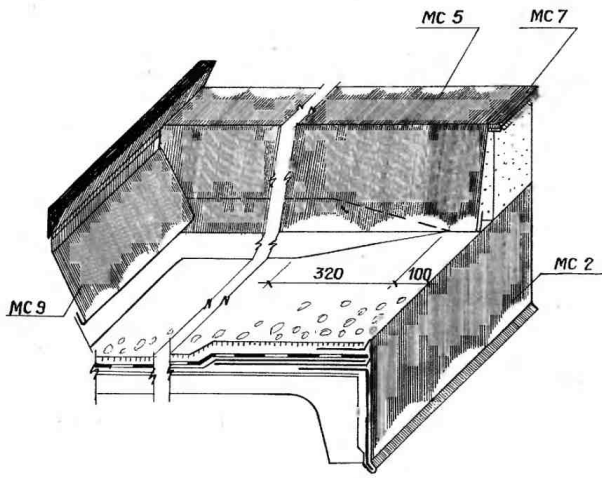

38

3.019.1-1.2-У26

ЛИСТ
2

КОПИРОВАЛ КИРИЛЛОВА ФОРМАТ 11
18995.03.30

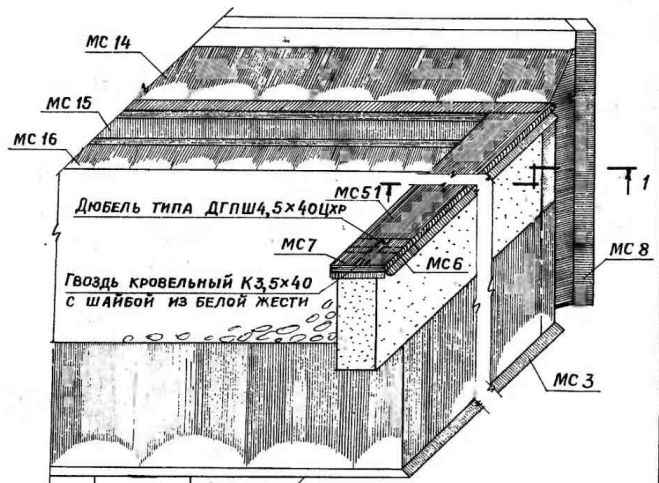

1-1

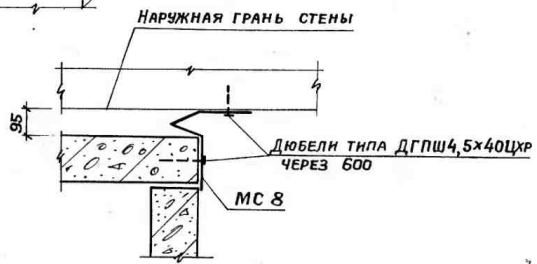

79

3.019.1-1.2-У26	ЛИСТ
	3

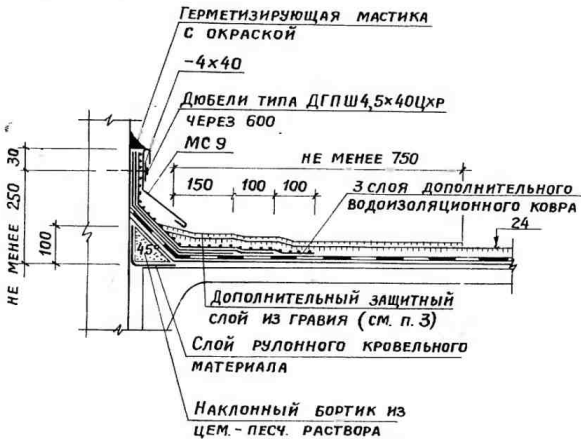

1. Технические требования по материалам см. 3.019.1-1.2-ТТ1.
2. Нижний слой дополнительного водоизоляционного ковра наклеивается только к вертикальной поверхности стены далее укладывается насухо.
3. Дополнительный защитный слой из гравия выполнять при наружном водостоке сверху.

3.019.1-1.2-927

40

АРХИТ.	СМАКОВА	<i>[Signature]</i>
ГИП	ПАСТЕРНАК	<i>[Signature]</i>
ГАП	МИСЖНИКОВА	<i>[Signature]</i>
НАЧ ОТП	КОЗЛОВ	<i>[Signature]</i>

Узел 27. Примыкание кровли к панельной стене

СТАДИЯ	Лист	Листов
Р		1
ПРОМСТРОЙПРОЕКТ МОСКВА		

ИМС. № ПОДЛ. ПОДПИСЬ РАДАТА ТЪСАМ. ЯПЪ. №

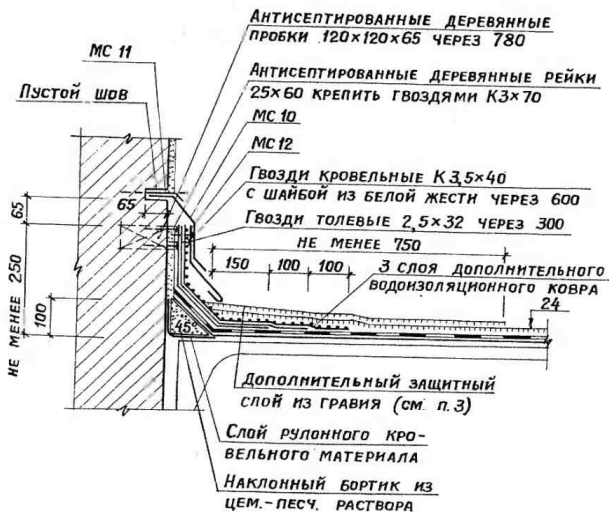

1. ТЕХНИЧЕСКИЕ ТРЕБОВАНИЯ ПО МАТЕРИАЛАМ см. 3.019.1-1.2-ТТ1.
2. НИЖНИЙ СЛОЙ ДОПОЛНИТЕЛЬНОГО ВОДОНЕПРОНИЦАЕМОГО КОВРА НАКЛЕНВАЕТСЯ ТОЛЬКО К ВЕРТИКАЛЬНОЙ ПОВЕРХНОСТИ СТЕНЫ ДАЛЕЕ УКЛАДЫВАЕТСЯ НАСУХО.
3. ДОПОЛНИТЕЛЬНЫЙ ЗАЩИТНЫЙ СЛОЙ ИЗ ГРАВИЯ ВЫПОЛНЯТЬ ПРИ НАРУЖНОМ ВОДОСТОКЕ.

41

3.019.1-1.2-У28

АРХИТ	СИМАКОВА	<i>Симакова</i>
ГИП	ПАСТЕРНАК	<i>Пастернак</i>
ГАП	МИСЖНИКОВА	<i>Мисжникова</i>
НАЧ. ОТП.	КОЗЛОВ	<i>Козлов</i>

УЗЕЛ 28. ПРИМЫКАНИЕ КРОВЛИ К КИРПИЧНОЙ СТЕНЕ

СТАДИЯ	ЛИСТ	ЛИСТОВ
Р		1
ПРОМСТРОЙПРОЕКТ Москва		

Копировал Кириллова

ФОРМАТ 11
16895-03 41

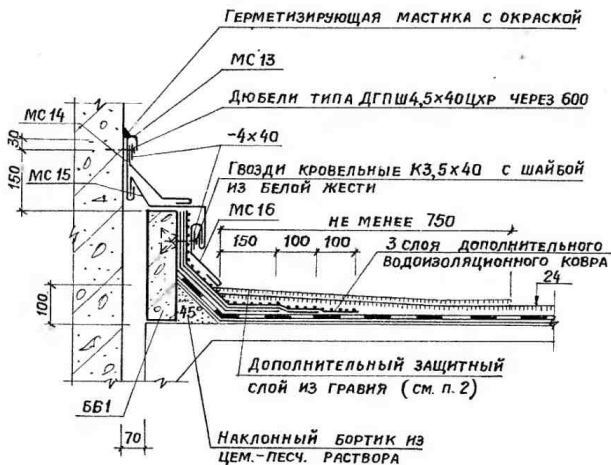

1. ТЕХНИЧЕСКИЕ ТРЕБОВАНИЯ ПО МАТЕРИАЛАМ СМ. 3.019.1-1.2-ТТ1.
2. ДОПОЛНИТЕЛЬНЫЙ ЗАЩИТНЫЙ СЛОЙ ИЗ ГРАВИА ВЫПОЛНЯТЬ ПРИ НАРУЖНОМ ВОДОСТОКЕ.

42

3.019.1-1.2-У29

			СТАДНЯ	ЛИСТ	ЛИСТОВ
АРХИТ.	СИМАКОВА	<i>С.И.</i>	Р		1
ГИП	ПАСТЕРНАК	<i>В.П.</i>	ПРОМСТРОЙПРОЕКТ МОСКВА		
ГАП	МИСОЖНИКОВА	<i>М.С.</i>			
Нач. ОТП	КОЗЛОВ	<i>А.К.</i>			

Узел 29. Температурный шов
с перепадом высот у панель-
ной стены

Копировал Кириллова

Формат 11

16895-03 42

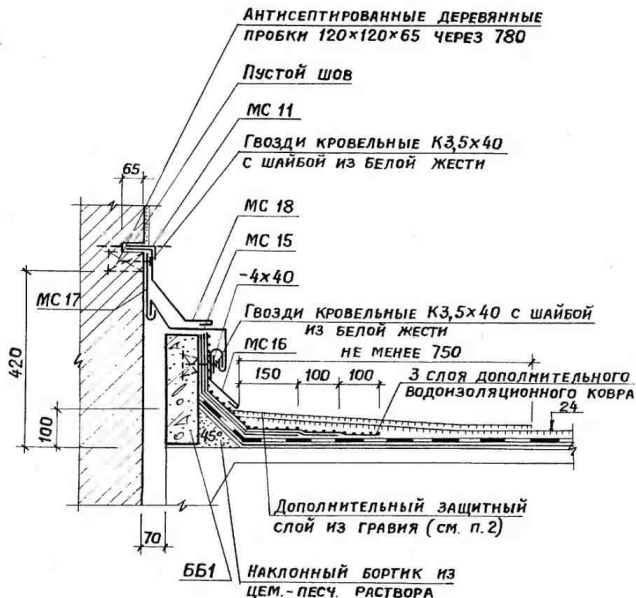

1. ТЕХНИЧЕСКИЕ ТРЕБОВАНИЯ ПО МАТЕРИАЛАМ см. 3.019.1-1.2-ТТ1.
2. ДОПОЛНИТЕЛЬНЫЙ ЗАЩИТНЫЙ СЛОЙ ИЗ ГРАВИЯ
выполнять при наружном водостоке.

43

3.019.1-1.2-У30

АРХИТ.	СИМАКОВА	<i>Симакова</i>
ГМП	ПАСТЕРНАК	<i>Пастернак</i>
ГАП	МИСЮЖНИКОВА	<i>Мисюжникова</i>
НАЧ. ОТП.	КОЗЛОВ	<i>Козлов</i>

Узел 30. Температурный шов
с перепадом высот у кир-
пичной стены

СТАДИЯ	ЛИСТ	ЛИСТОВ
Р		1
ПРОМСТРОЙПРОЕКТ МОСКВА		

Копировал Кириллова

Формат 11

16895-03 43

Защитный слой из гравия
 Основной водоизоляционный ковер
 2 слоя дополнительного водоизоляционного ковра
 Слой рубероида насухо посыпкой вниз
 МС 19

Доборный уголок 50x100
 склеить битумом

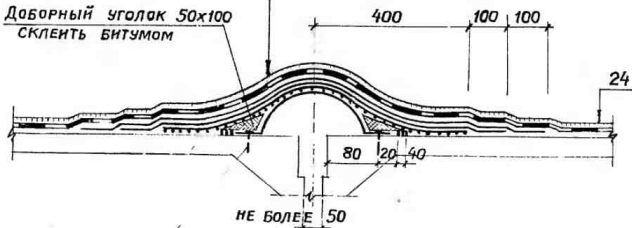

Дюбели типа ДГПШ 4,5x40цр
 через 60

1. ТЕХНИЧЕСКИЕ ТРЕБОВАНИЯ ПО МАТЕРИАЛАМ СМ. 3.019.1-1.2-ТТ1.
2. ЗАБИВКУ ДЮБЕЛЕЙ ПРОИЗВОДИТЬ:
 при плитах шириной 3,0м — от края плиты 300 мм
 при плитах шириной 1,5м — от края плиты 150 мм

44

3.019.1-1.2-У31

АРХИТ.	СИМАКОВА	<i>Симакова</i>
ГИП	ПАСТЕРНАК	<i>Пастернак</i>
ГАП	МИСОЖНИКОВ	<i>Мисожников</i>
НАЧ.ОТД.	КОЗЛОВ	<i>Козлов</i>

УЗЕЛ 31. ПОПЕРЕЧНЫЙ Т.Ш.

СТАДИЯ	ЛИСТ	ЛИСТОВ
Р		1

ПРОМСТРОЙПРОЕКТ
 МОСКВА

Копировал Кириллова
 ФОРМАТ 11
 16.05.02 III

Защитный слой из гравия
Основной водоизоляционный ковер
2 слоя дополнительного водоизоляционного ковра
Слой рубероида насухо посыпкой вниз
МС 20

Доборный уголок
 склеить битумом

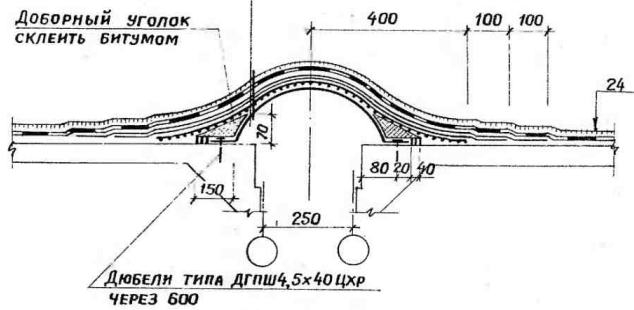

1. ТЕХНИЧЕСКИЕ ТРЕБОВАНИЯ ПО МАТЕРИАЛАМ см 3.019.1-1.2-ТТ1.
2. ЗАБИВКУ ДЮБЕЛЕЙ ПРОИЗВОДИТЬ:
 при плитах шириной 3,0м — от края плиты 300 мм
 при плитах шириной 1,5 м — от края плиты 150 мм.

45

3.019.1-1.2-У32

АРХИТ.	СИМАКОВА	<i>С.И.</i>
ГИП	ПАСТЕРНАК	<i>П.П.</i>
ГАП	МИСЖИНИКОВ	<i>М.М.</i>
НАЧ. ОТП.	КОЗЛОВ	<i>К.К.</i>

Узел 32. Поперечный т.ш.
 со вставкой 250.

СТАДИЯ	Лист	Листов
Р		1
ПРОМСТРОЙПРОЕКТ Москва		

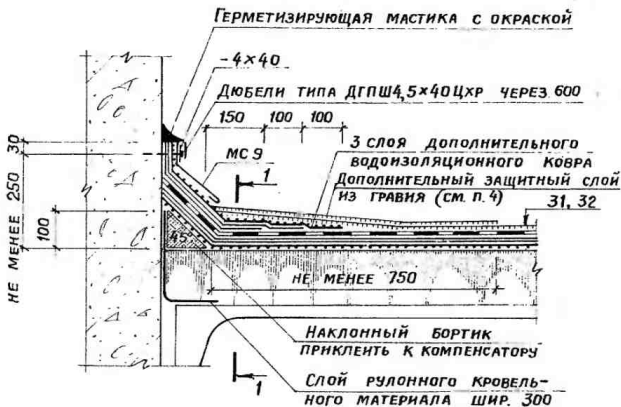

1. Технические требования по материалам см. 3.019.1-1.2-ТТ1.
2. Нижний слой дополнительного водоизоляционного ковра наклеивается только к вертикальной поверхности стены, далее укладывается насухо.
3. Дополнительный защитный слой из гравия выполнять при наружном водостоке.

46

3.019.1-1.2-У33

Узел 33. Примыкание т.ш.
к панельной стене

Стадия	Лист	Листов
Р	1	2
ПРОМСТРОЙПРОЕКТ МОСКВА		

Копировал Кириллова

Формат 11

АРХИТ.	СИМАКОВА	<i>Симакова</i>
ГИП	ПАСТЕРНАК	<i>Пастернак</i>
ГАП	МИСЮЖНИКОВА	<i>Мисюжникова</i>
НАЧ. ОП	КОЗЛОВ	<i>Козлов</i>

1-1

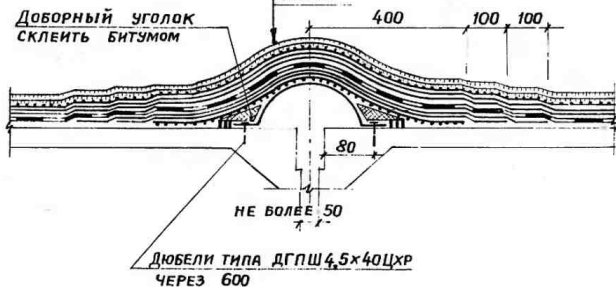
Дополнительный защитный слой из гравияЗащитный слой из гравия3 слоя дополнительного водоизоляционного ковраОсновной водоизоляционный ковер2 слоя дополнительного водоизоляционного ковраСлой рубероида насухо посыпкой внизМС 19

3.019.1-1.2-933

Лист

2

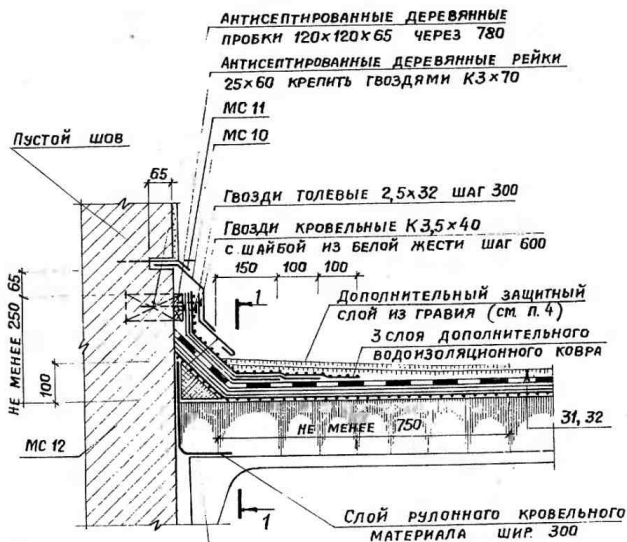

Наклонный бортик
приклеить к компенсатору

1. Технические требования по материалам см. 3.019.1-1.2-ТТ1.
2. Нижний слой дополнительного водоизоляционного ковра крепится только к вертикальной поверхности стены, далее укладывается насухо.
3. Сечение 1-1 см. лист 2 узла 33.
4. Дополнительный защитный слой из гравия выполнять при наружном водостоке.

48

3.019.1-1.2-934

Архит.	СИМАКОВА	3.1.1.
ГИП	ПАСТЕРНАК	3.1.1.
ГАП	МИСОЖНИКОВА	3.1.1.
Нач.ОТП	Козлов	3.1.1.

Узел 34. Примыкание т.ш.
к кирпичной стене.

СТАДИЯ	ЛИСТ	ЛИСТОВ
Р		1

ПРОМСТРОЙПРОЕКТ
Москва

Копировал Кириллова 16895-03 Формат 11
48

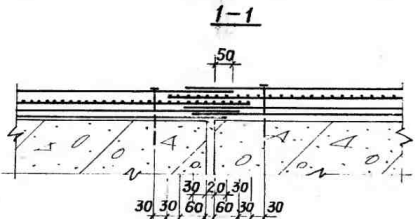
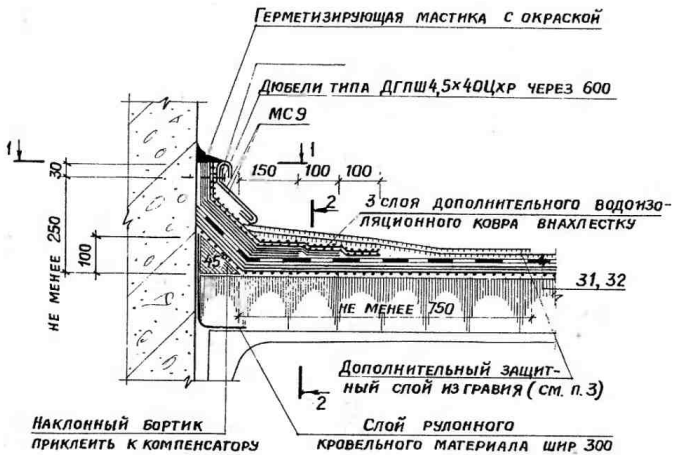

1. ТЕХНИЧЕСКИЕ ТРЕБОВАНИЯ ПО МАТЕРИАЛАМ СМ. 3.019.1-1.2-ТТ.1.
2. ДОПОЛНИТЕЛЬНЫЙ ЗАЩИТНЫЙ СЛОЙ ИЗ ГРАВИЯ ВЫПОЛНЯТЬ ПРИ НАРУЖНОМ ВОДОСТОКЕ.

49

3.019.1-1.2-У35

АРХИТ.	СИМАКОВА	<i>В.С.</i>
ГИП	ПАСТЕРНАК	<i>В.С.</i>
ГАП	МИСОЖНИКОВА	<i>М.С.</i>
НАЧ.ОТП.	КОЗЛОВ	<i>В.С.</i>

УЗЕЛ 35. ПРИМЫКАНИЕ Т.Ш. К Т.Ш. В ПАНЕЛЬНОЙ СТЕНЕ

СТАДИЯ	ЛИСТ	ЛИСТОВ
Р	1	2
ПРОМСТРОЙПРОЕКТ МОСКВА		

2-2

- Дополнительный защитный слой из гравия
- Защитный слой из гравия
- 3 слоя дополнительного водонизоляционного ковра внахлестку
- Основной водонизоляционный ковер
- 2 слоя дополнительного водонизоляционного ковра
- Слой рубероида насухо посыпкой вниз
- МС 19

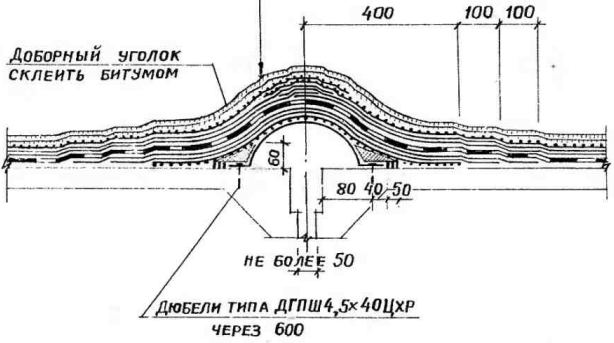

50

3.0191-1.2-У35	Лист
	2

ИИС. № 0001. Подпись и печать.

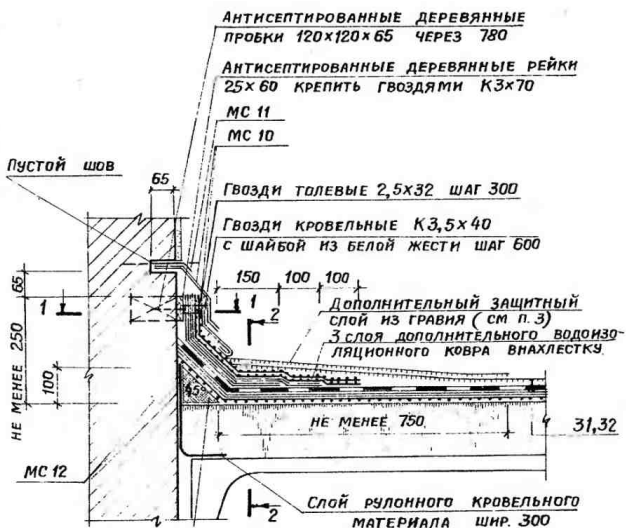

НАКЛОННЫЙ БОРТИК
ПРИКЛЕМЬ К КОМПЕНСАТОРУ

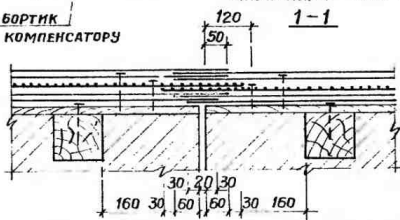

1. ТЕХНИЧЕСКИЕ ТРЕБОВАНИЯ ПО МАТЕРИАЛАМ см. 3.019.1-1.2-ТТ1.
2. Сечение 2-2 см. лист 2 узла 35.
3. ДОПОЛНИТЕЛЬНЫЙ ЗАЩИТНЫЙ СЛОЙ ИЗ ГРАВИЯ
выполнять при наружном водостоке.

51

3.019.1-1.2-У36

УЗЕЛ 36. ПРИМЫКАНИЕ Т.Ш.
К Т.Ш. В КИРПИЧНОЙ СТЕНЕ

СТАДИЯ	ЛИСТ	ЛИСТОВ
Р		1
ПРОМСТРОЙПРОЕКТ Москва		

АРХИТ.	СНМАКОВА	
ГИП	ПАСТЕРНАК	
ГАП	МИСОЖНИКОВА	
НАЧ.ОТП	КОЗЛОВ	

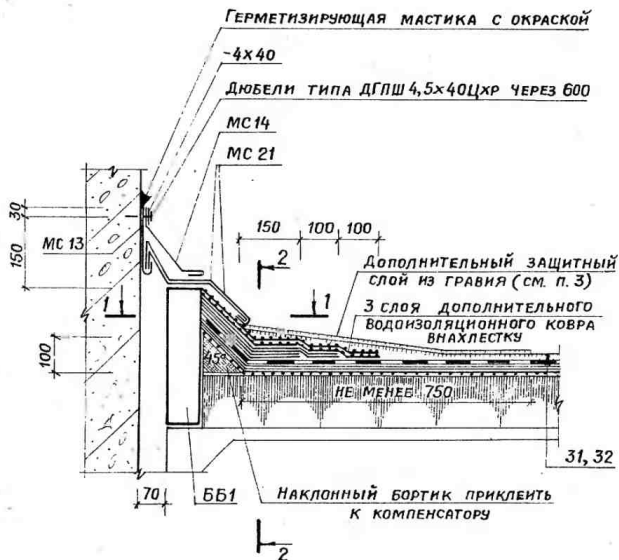

1. Технические требования по материалам см. 3.019.1-1.2-ТТ1.
2. Дополнительный защитный слой из гравия выполнять при наружном водостоке.

52

3.019.1-1.2-У37

АРХИТ.	СИМАКОВА	<i>Симакова</i>
ГИП	ПАСТЕРНАК	<i>Пастернак</i>
ГАП	МИСЮЖНИКОВА	<i>Мисюжникова</i>
НАЧ.ОТП	КОЗЛОВ	<i>Козлов</i>

Узел 37. Примыкание т.ш.
к т.ш с перепадом высот
у панельной стены

СТАДИЯ	ЛИСТ	ЛИСТОВ
Р	1	2

ПРОМСТРОЙПРОЕКТ
МОСКВА

Копировал Кириллова
16895-03 Формат 1/1
52

1-1

70 30

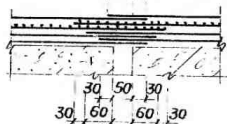

2-2

Дополнительный защитный слой из гравия
Защитный слой из гравия

3 слоя дополнительного водоизоляцион-
ного ковра внахлестку

Основной водоизоляционный ковер

2 слоя дополнительного водоизоля-
ционного ковра

Слой рубероида насухо посыпкой вниз

МС 19

Доборный уголок
склеить битумом

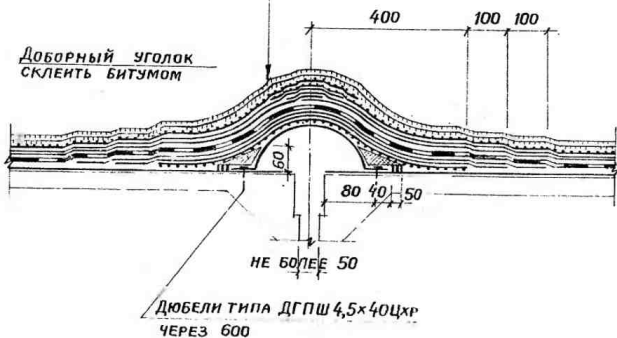

53

3.019.1-1.2 -У37

Лист

2

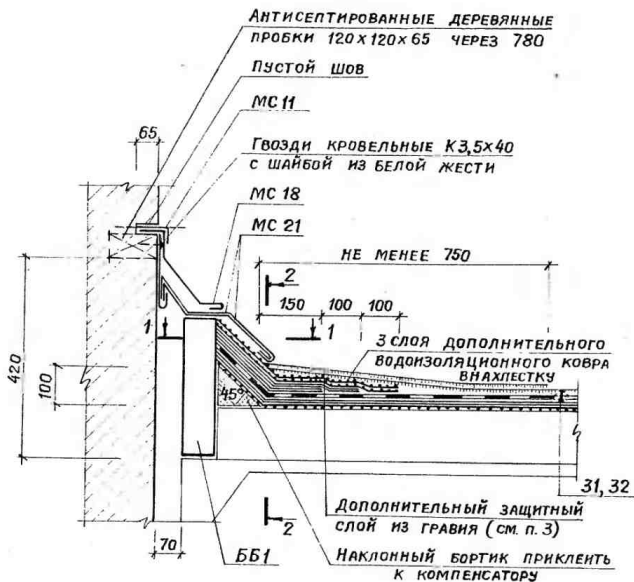

1. ТЕХНИЧЕСКИЕ ТРЕБОВАНИЯ ПО МАТЕРИАЛАМ СМ. 3.019.1-1.2-ТТ1.
2. СЕЧЕНИЕ 1-1; 2-2 СМ. ЛИСТ 2 УЗЛА 37.
3. ДОПОЛНИТЕЛЬНЫЙ ЗАЩИТНЫЙ СЛОЙ ИЗ ГРАВИЯ ВЫПОЛНЯТЬ ПРИ НАРУЖНОМ ВОДОСТОКЕ.

54

3.019.1-1.2-У38

АРХИТ.	СИМАКОВА	УЗЕЛ 38. ПРИМЫКАНИЕ Т.Ш. К Т.Ш. С ПЕРЕПАДОМ ВЫСОТ У КИРПИЧНОЙ СТЕНЫ	СТАДИЯ	ЛИСТ	ЛИСТОВ
ГИП	ПАСТЕРНАК		Р	1	
ГАП	МИСОЖНИКОВА		ПРОМСТРОЙПРОЕКТ		
НАЧ. ОТП.	КОЗЛОВ		МОСКВА		

Копировал КИРИЛЛОВА

Формат 11

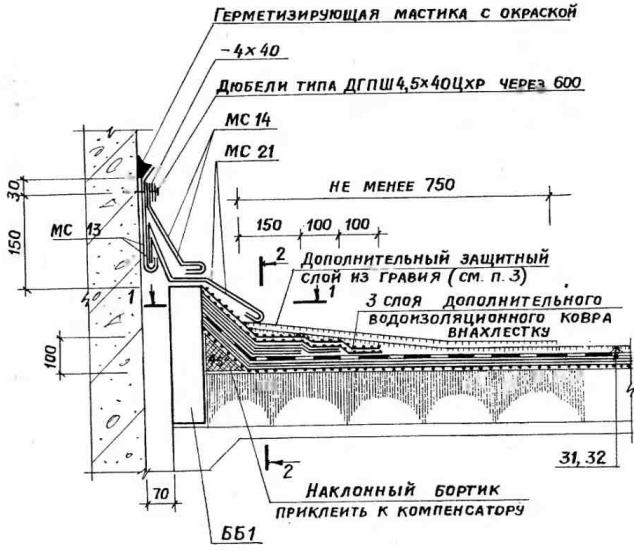

1. ТЕХНИЧЕСКИЕ ТРЕБОВАНИЯ ПО МАТЕРИАЛАМ СМ. 3.019.1-1.2-ТТ1.
2. Сечение 1-1, 2-2 см. лист 2 узла 37.
3. Дополнительный защитный слой из гравия выполнять при наружном водостоке.

55

3.019.1-1.2-У39

УЗЕЛ 39. ПРИМЫКАНИЕ Т.Ш. К Т.Ш. С ПЕРЕПАДОМ ВЫСОТ И К Т.Ш. В ПАНЕЛЬНОЙ СТЕНЕ

СТАДИЯ	ЛИСТ	ЛИСТОВ
Р		1
ПРОМСТРОЙПРОЕКТ МОСКВА		

АРХИТ.	СИМАКОВА	<i>[Signature]</i>
ГИП	ПАСТЕРНАК	<i>[Signature]</i>
ГАП	МИСОЖНИКОВА	<i>[Signature]</i>
НАЧ.ОТД.	КОЗЛОВ	<i>[Signature]</i>

Копировал Кириллова
16895-03 ФОРМАТ 11
55

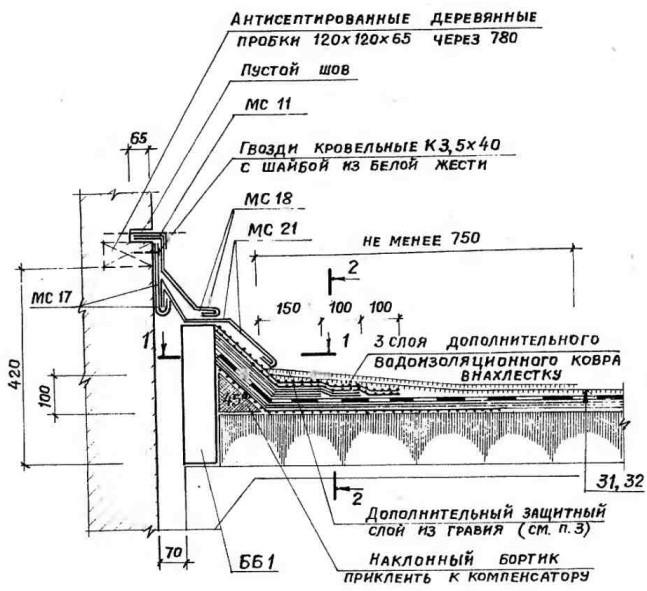

1. ТЕХНИЧЕСКИЕ ТРЕБОВАНИЯ ПО МАТЕРИАЛАМ СМ. 3.019.1-1.2-ТТ1.
2. СЕЧЕНИЕ 1-1, 2-2 СМ. ЛИСТ 2 УЗЛА 37.
3. ДОПОЛНИТЕЛЬНЫЙ ЗАЩИТНЫЙ СЛОЙ ИЗ ГРАВИЯ ВЫПОЛНЯТЬ ПРИ НАРУЖНОМ ВОДОСТОКЕ.

56

3.019.1-1.2-У40

Узел 40. Примыкание т.ш.к т.ш. с перепадом высот и к т.ш. в кирпичной стене

СТАДИЯ	ЛИСТ	ЛИСТОВ
Р		1
ПРОМСТРОЙПРОЕКТ МОСКВА		

АРХИТ.	СМАКОВА	<i>[Signature]</i>
ГИП	ПАСТЕРНАК	<i>[Signature]</i>
ГАП	МИСЮЖНИКОВА	<i>[Signature]</i>
НАЧ.ОТД	КОЗЛОВ	<i>[Signature]</i>

Копировал Кириллова 16895-03 52 ФОРМАТ 11

41

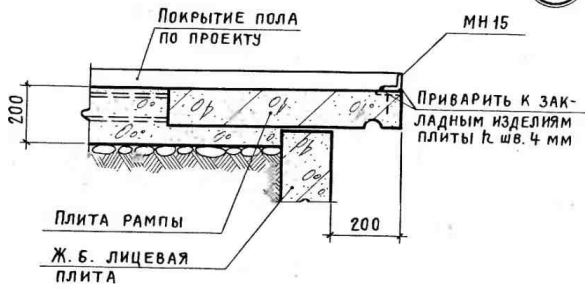

42

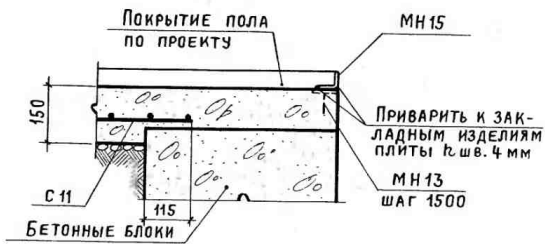

54

3.01 9.1-1.2-У41, У42

АРХИТ.	СИМАКОВА	<i>Виз</i>
ГИП	ПАСТЕРНАК	<i>Виз</i>
ГАП	МИСОЖНИКОВА	<i>Виз</i>
НАЧ. ОТП.	КОЗЛОВ	<i>Виз</i>

Узлы 41, 42. Грань рампы для железнодорожного трапспорта.

СТАДИЯ	ЛИСТ	ЛИСТОВ
Р		1
ПРОМСТРОЙПРОЕКТ		
МОСКВА		

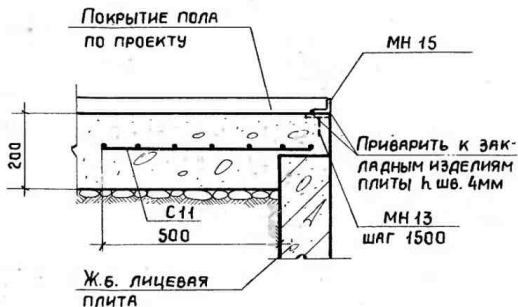

58

3.01.9.1-1.2-У43

АРХИТ.	СИМАКОВА	<i>Симакова</i>
ГИП	ПАСТЕРНАК	<i>Пастернак</i>
ГАП	МИСОЖНИКОВА	<i>Мисожникова</i>
НАЧ. ОТП.	КОЗЛОВ	<i>Козлов</i>

Узел 43. Грань рампы для
автомобильного транспорта.

СТАДИЯ	ЛИСТ	ЛИСТОВ
Р		1

ПРОМСТРОЙПРОЕКТ
Москва

КОПИРОВАЛ УГЛЕВА 16895-02 50 ФОРМАТ 11

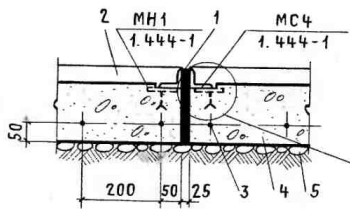

44

- 1. БИТУМ НЕФТЯНОЙ БН-IV
- 2. ПОКРЫТИЕ
- 3. 4Ф14АI по всей длине шва
- 4. ПОДСТИЛАЮЩИЙ СЛОЙ
- 5. ОСНОВАНИЕ

25-А
1.444-1

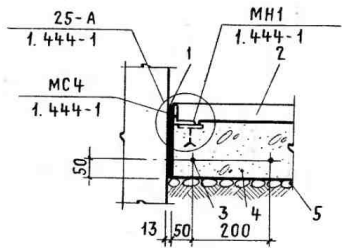

45

- 1. БИТУМ НЕФТЯНОЙ БН-IV
- 2. ПОКРЫТИЕ
- 3. 4Ф14АI по всей длине шва
- 4. ПОДСТИЛАЮЩИЙ СЛОЙ
- 5. ОСНОВАНИЕ

59

3.019.1-1.2-У44,У45

АРХИТ.	СИМАКОВА	<i>Симакова</i>
ГИП	ПАСТЕРНАК	<i>Пастернак</i>
ГАП	МИСОЖНИКОВА	<i>Мисожникова</i>
НАЧ.ОТЛ.	КОЗЛОВ	<i>Козлов</i>

Узел 44. Поперечный т.ш.
 Узел 45. Продольный т.ш.

СТADIЯ	ЛИСТ	ЛИ.	ОВ
Р			
ПРОМСТРОЙПРОБ			
МОСКВА			

46

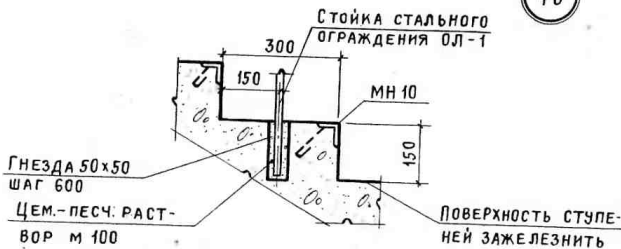

47

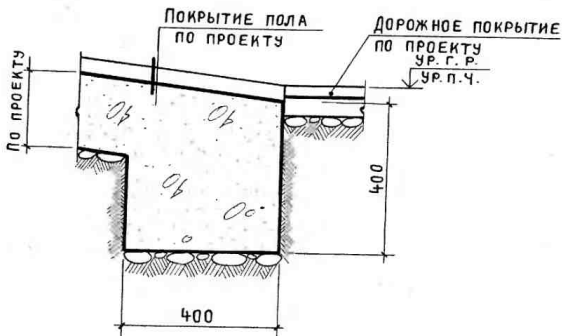

60

3.019.1-12-У46,У47

АРХИТ. СИМАКОВА
ГИП ПАСТЕРНАК
ГАП МИСОЖНИКОВ
НАЧ.ОТП КОЗЛОВ

Симакова
Пастернак
Мисожинов
Козлов

УЗЕЛ 46. ЗАДЕЛКА СТОЙКИ
ОГРАЖДЕНИЯ.

УЗЕЛ 47. ПРИМЫКАНИЕ ПАНДУ-
СА К ДОРОЖНОМУ ПОКРЫТИЮ.

СТАДИЯ ЛИСТ ЛИСТОВ
Р 1 1

ПРОМСТРОЙПРОЕКТ
МОСКВА

16895-03 60

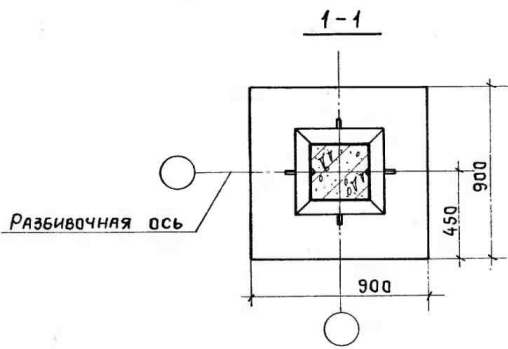
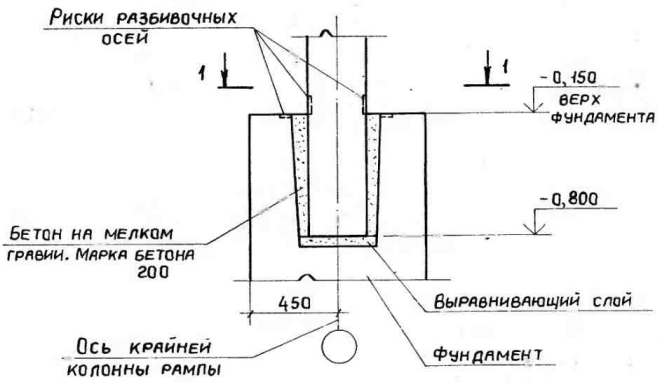

61

3.019.1-1.2-У48

Исполн.	ГНУСАРЕВА	<i>Гнусарева</i>
Ст. инж.	СИМОНОВА	<i>Симонова</i>
Вук. бр.	МАЛАХИНА	<i>Малахина</i>
ГАП	МИСЮЖНИКОВА	<i>Мисюжникова</i>
ГИП	ПАСТЕРНАК	<i>Пастернак</i>
НАЧ. ОТП	КОЗЛОВ	<i>Козлов</i>

Узел 48

СТАДИЯ	ЛИСТ	ЛИСТОВ
Р		1
ПРОМСТРОЙПРОЕКТ Москва		

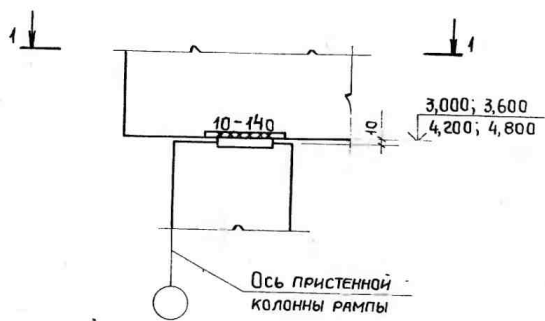

1-1

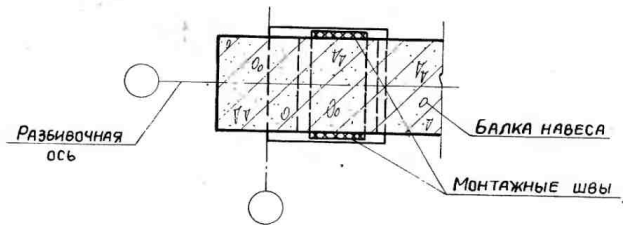

62

3.019.1-1.2-У49

УЗЕЛ 49

Исполнит	СИМОНОВА	<i>С.И.</i>
Ст. инж	СИМОНОВА	<i>С.И.</i>
Рук. бригад	МАЛАХИНА	<i>Л.М.</i>
ГАП	МИСЮЖНИКОВА	<i>М.С.</i>
ГИП	ПАСТЕРНАК	<i>В.П.</i>
Нач. ОТП	КОЗЛОВ	<i>В.К.</i>

СТАДИЯ	ЛИСТ	ЛИСТОВ
Р		1
ПРОМСТРОЙПРОЕКТ МОСКВА		

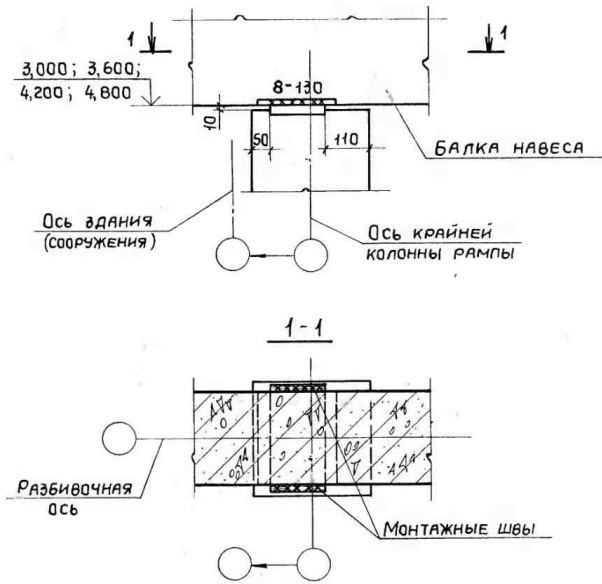

63

			3.019.1-1.2-У50			
Испол.	ГНУСАРЕВА	<i>Гнусарева</i>	УЗЕЛ 50	СТАДИЯ	ЛИСТ	ЛИСТОВ
Ст. инж.	СИМОНОВА	<i>Симонова</i>		Р		1
Руч. бр.	МАЛАХИНА	<i>Малахина</i>		ПРОМСТРОЙПРОЕКТ МОСКВА		
ГАП	МИСЖНИКОВА	<i>Мисжникова</i>				
ГИП	ПАСТЕРНАК	<i>Пастернак</i>				
Нач. ОП	КОЗЛОВ	<i>Козлов</i>				



1-1

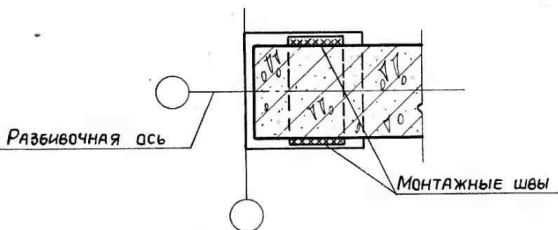

64

3.019.1-1.2-451

УЗЕЛ 51

СТАДИЯ ЛИСТ ЛИСТОВ

P

1

ПРОМСТРОЙПРОЕКТ
Москва

Исполн.	ГНУСАРЕВА	<i>Гнусарева</i>
Ст. инж.	СИМОНОВА	<i>Симонова</i>
Руч. бр.	МАЛАХИНА	<i>Малахина</i>
ГАП	МИСОЖНИКОВА	<i>Мисожникова</i>
ГИП	ПАСТЕРНАК	<i>Пастернак</i>
Нач. ОТЛ	КОЗЛОВ	<i>Козлов</i>

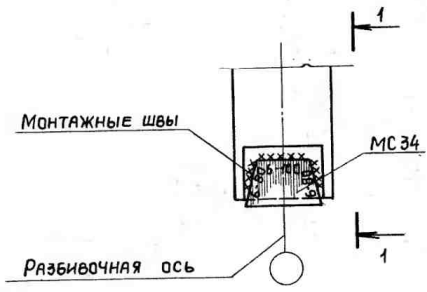
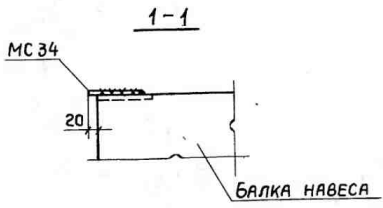

65

3.019.1-1.2-452

ИСПОЛН.	СИМОНОВА	<i>Simonova</i>
СТ.ИНЖ.	СИМОНОВА	<i>Simonova</i>
РУК.БРИГ.	МАЛАХИНА	<i>Malahina</i>
ГИП	ПАСТЕРНАК	<i>Pasternak</i>
НАЧ.ОТП.	КОЗЛОВ	<i>Kozlov</i>

УЗЕЛ 52

СТADIЯ	ЛИСТ	ЛИСТОВ
Р		1
ПРОМСТРОЙПРОЕКТ МОСКВА		

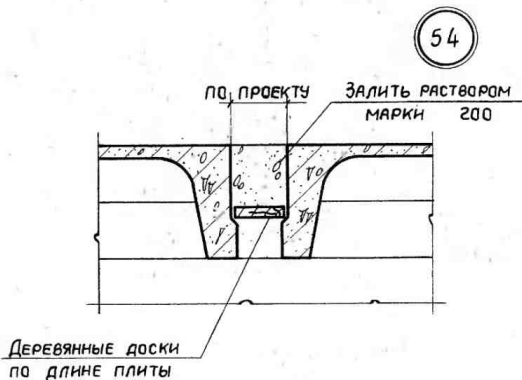
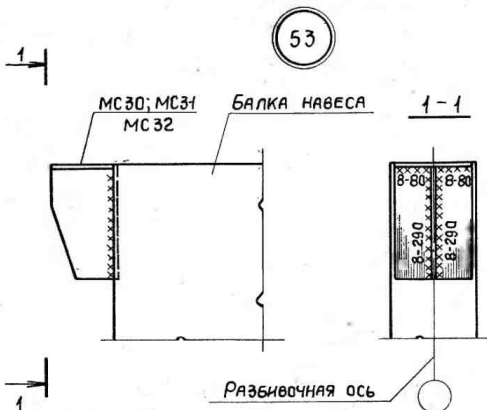

66

3.019.1-1.2-453;54

Узел 53;54

СТАДИЯ	ЛИСТ	ЛИСТОВ
Р		1

ПРОМСТРОЙПРОЕКТ
Москва

1-1

ЗАЛИТЬ РАСТВОРОМ
МАРКИ 200

15 15

БАЛКА НАВЕСА

Монтажные швы по длине
закладного изделия плиты, $t_{ш} = 6 \text{ мм}$

1 10 1

РАЗБИВОЧНАЯ Ось

64

3.019.1-1.2-455

Исполнит	СИМОНОВА	<i>Simonova</i>
Ст. инж.	СИМОНОВА	<i>Simonova</i>
Рук. бригады	МАЛАХИНА	<i>Malachina</i>
ГАП	МИСОЖНИКОВА	<i>Misoznikova</i>
ГИП	ПАСТЕРНАК	<i>Pasternak</i>
нач. отп.	КОЗЛОВ	<i>Kozlov</i>

УЗЕЛ 55

СТАДИЯ	ЛИСТ	ЛИС	ОВ
Р			
ПРОМСТРОЙПРО			КТ
Москва			

1-1

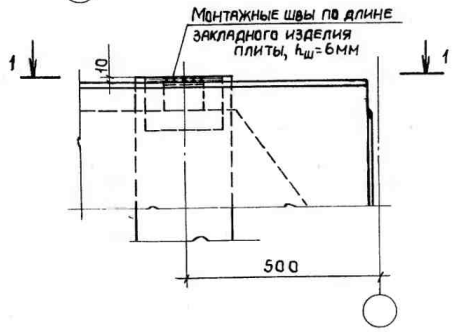
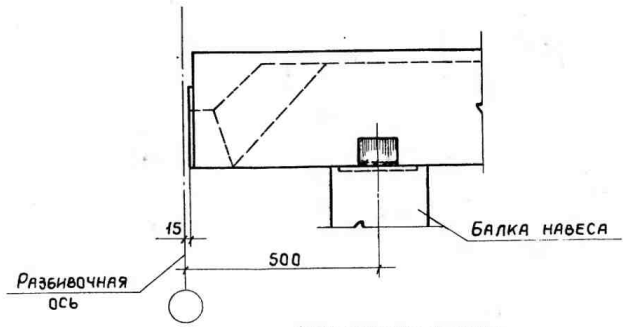

68

3.019.1-1.2-У56

Исполн.	СИМОНОВА	<i>Симонова</i>
Ст. инж.	СИМОНОВА	<i>Симонова</i>
Руч. бр.	МАЛАХИНА	<i>Малахина</i>
ГАП	МИСХЖНИКОВА	<i>Мисхжникова</i>
ГИП	ПАСТЕРНАК	<i>Пастернак</i>
Нач. ОП	КОЗЛОВ	<i>Козлов</i>

УЗЕЛ 56

СТАНЦИЯ	ЛИСТ	ЛИСТОВ
Р		1
ПРОМСТРОЙПРОЕКТ Москва		

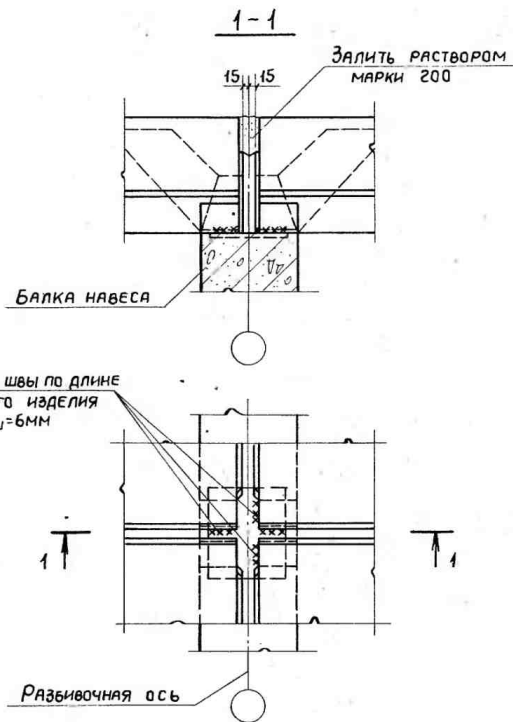

69

3.019.1-1.2-У57

Исполнит	СИМОНОВА	<i>Углева</i>
СТ. ИНЖ.	СИМОНОВА	<i>Углева</i>
РУК. ИНЖ.	МАЛАХИНА	<i>Углева</i>
ГАП	МИСОЖНИКОВА	<i>Углева</i>
ГИП	ПАСТЕРНАК	<i>Углева</i>
НАЧ. ОТП.	КОЗЛОВ	<i>Углева</i>

Узел 57

Стадия	Лист	Листов
Р		1

ПРОМСТРОЙПРОЕКТ
Москва

1-1

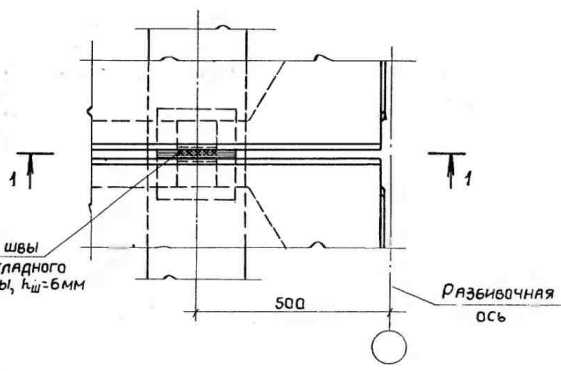
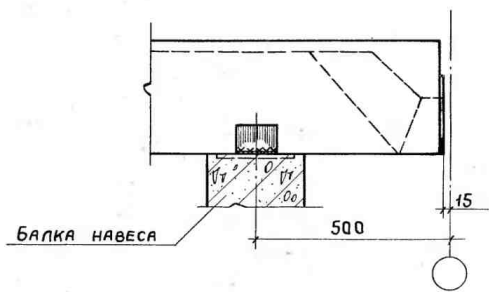

МОНТАЖНЫЕ ШВЫ
ПО ДЛИНЕ ЗАКЛАДНОГО
ИЗДЕЛИЯ ПЛИТЫ, $t_{ш} = 6 \text{ мм}$

70

3.019.1-1.2-У58

Исполнит	СИМОНОВА	<i>Simonova</i>
Ст. инж.	СИМОНОВА	<i>Simonova</i>
Руч. инж.	МАЛАХИНА	<i>Malakhina</i>
ГАП	МИСОЖНИКОВА	<i>Misozhnikova</i>
ГИП	ПАСТЕРНАК	<i>Pasternak</i>
Нач. ОТП	КОЗЛОВ	<i>Kozlov</i>

Узел 58

СТАДИЯ	ЛИСТ	ЛИСТОВ
Р		1
ПРОМСТРОЙПРОЕКТ Москва		

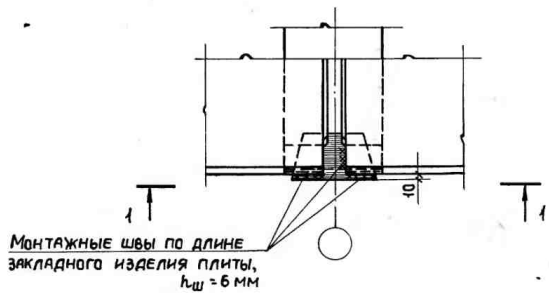
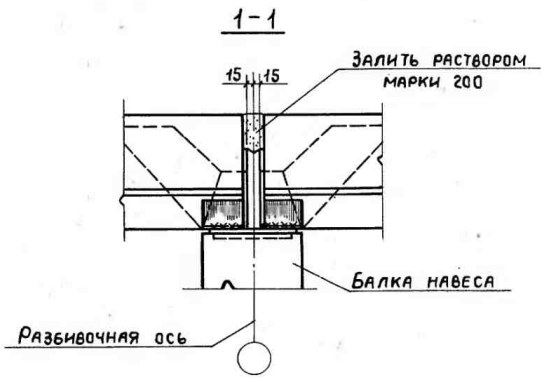

51

3.019.1-1.2-459					
Исполнит	СИМОНОВА	Узел 59	СТАДИЯ	ЛИСТ	ЛИСТОВ
Ст. инж.	СИМОНОВА		Р		1
Рук. бр.	МАЛАХИНА		ПРОМСТРОЙПРОЕКТ МОСКВА		
ГАП	МИСЮЖНИКОВА				
ГИП	ПАСТЕРНАК				
НАЧ.ОТД	КОЗЛОВ				

КОПИРОВАЛ УGLEВА

16895-03

ФОРМАТ 11
71

1-1

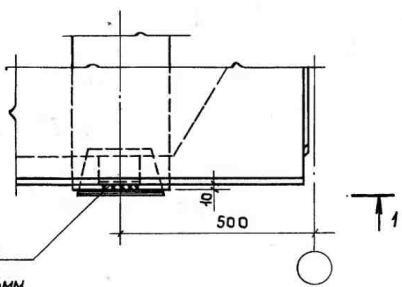
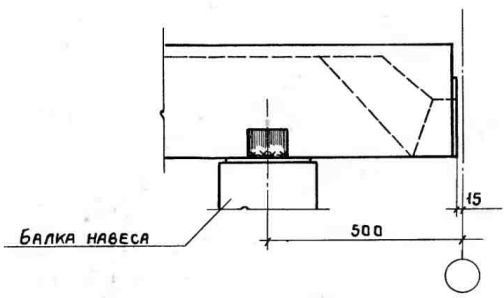

Монтажные швы по длине закладного изделия плиты, $h_{ш}$ - 6мм

Handwritten mark

3.019.1-1.2-У60

Узел 60

Исполнит	СИМОНОВА	<i>Simonova</i>
Ст. инж.	СИМОНОВА	<i>Simonova</i>
Рук. бригады	МАЛАХИНА	<i>Malahina</i>
ГАП	МИСОЖНИКОВА	<i>Misoznikova</i>
ГИП	ПАСТЕРНАК	<i>Pasternak</i>
Нач. ОПГ	КОЗЛОВ	<i>Kozlov</i>

СТADIЯ	ЛИСТ	ЛИСТОВ
Р		1

ПРОМСТРОЙПРОЕКТ
Москва

Копировал Углева 16895-03 72

ФОРМАТ 11

61

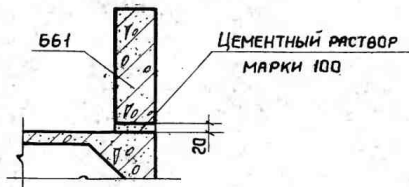

62

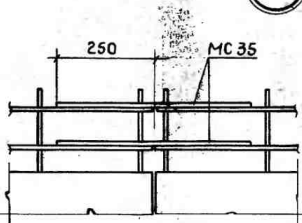

73

Исполнит	СИМОНОВА	<i>Simonova</i>
СТ. ИНЖ.	СИМОНОВА	<i>Simonova</i>
РУКОВОДЯЩ.	МАЛАХИНА	<i>Malakhina</i>
ГАП	МИСЖНИКОВА	<i>Miszhnikova</i>
ГИП	ПАСТЕРНАК	<i>Pasternak</i>
НАЧ. ОТП.	КОЗЛОВ	<i>Kozlov</i>

3.019.1-1.2-У61; 62

Узел 61; 62

СТADIЯ	ЛИСТ	ЛИСТОВ
Р		1

ПРОМСТРОЙПРОЕКТ
Москва

КОПИРОВАЛ УGLEВА 16895-03 73 ФОРМАТ 11

ФОРМАТ	ЗОНА	ПОЗ.	ОБОЗНАЧЕНИЕ	НАИМЕНОВАНИЕ	КОЛ.	ПРИМЕЧАНИЕ		
По узлу 25								
				<u>ДЕТАЛИ</u>				
II			3.019.1 - 1.1 - МСО1	МС 1	10			
II			- МСО2	МС 2	4,6			
				Дюбели типа ДГПШ4, 5x40ЦХР	20			
				<u>МАТЕРИАЛЫ</u>				
				Руберойд	5,4	м ²		
По узлу 26								
				<u>ДЕТАЛИ</u>				
II			3.019.1 - 1.1 - МСО1	МС 1	10			
II			- МСО3	МС 3	4,6			
II			- МСО4	МС 4	10			
II			- МСО5	МС 5	4,6			
				Гвозди кровельные КЗ, 5x40 с шайбой из белой жести	10			
				Дюбели типа ДГПШ4, 5x40ЦХР	10			
				<u>МАТЕРИАЛЫ</u>				
				Руберойд	7,4	м ²		
				Руберойд с крупнозернистой посыпкой	4,6	м ²		
				Наклонный бортик из цементно-песчаного раствора	0,03	м ³		
3.019.1-1.2 - РХ								
АРХИТ.	СИМАКОВА	<i>[Signature]</i>	Расход дополнительных материалов и изделий по узлам 25 ÷ 29 на 6 м			СТАДИЯ	ЛИСТ	ЛИСТОВ
ГИП	ПАСТЕРНАК	<i>[Signature]</i>				Р	1	4
ГАП	МИСЖНИКОВ	<i>[Signature]</i>				ПРОЕКТОРПРОЕКТ		
НАЧ. ОТП.	КОЗЛОВ	<i>[Signature]</i>						

ФОРМАТ	ЗОНА	ПОЗ.	ОБОЗНАЧЕНИЕ	НАИМЕНОВАНИЕ	КОЛ.	ПРИМЕЧАНИЕ
По узлу 27						
				<u>ДЕТАЛИ</u>		
11			3.019.1-1.1-МС09	МС9	4,6	
				- 4x40	6	п.м.
				ДЮБЕЛИ ТИПА ДГПШ4,5x40ЦХР	10	
				<u>МАТЕРИАЛЫ</u>		
				РУБЕРОЙД	7,2	
				РУБЕРОЙД С КРУПНОЗЕРНИСТОЙ ПОСЫПКОЙ	4,0	
				МАСТИКА С ОКРАСКОЙ	6	п.м.
				НАКЛОННЫЙ БОРТИК ИЗ ЦЕМЕНТНО-ПЕСЧАНОГО РАСТВОРА	0,03	м ³

По узлу 28						
				<u>ДЕТАЛИ</u>		
11			3.019.1-1.1-МС10	МС10	4,6	
11			- МС11	МС11	8	
11			- МС12	МС12	4,6	
				ГВОЗДИ КРОВЕЛЬНЫЕ КЗ,5x40 С ШАЙБОЙ ИЗ БЕЛОЙ ЖЕСТИ	10	
				ГВОЗДИ ТОЛЕВЫЕ 2,5x32	20	
				<u>МАТЕРИАЛЫ</u>		
				РУБЕРОЙД	7,2	м ²
				РУБЕРОЙД С КРУПНОЗЕРНИСТОЙ ПОСЫПКОЙ	4,0	м ²
				НАКЛОННЫЙ БОРТИК ИЗ ЦЕМЕНТНО-ПЕСЧАНОГО РАСТВОРА	0,05	м ³
				ДРЕВЕСИНА	0,016	м ³

3.019.1-1.2-РХ

85
ИСТ
?

ФОРМАТ	ЗОНА	ПОЗ.	ОБОЗНАЧЕНИЕ	НАИМЕНОВАНИЕ	КОЛ.	ПРИМЕЧАНИЕ
По узлу 29						
<u>ДЕТАЛИ</u>						
И			3.019.1-1.1-МС13	МС13	4,6	
И			- МС14	МС14	4,6	
И			- МС15	МС15	4,6	
И			- МС16	МС16	4,6	
				- 4x40	12	п. м
				Гвозди кровельные КЗ, 5x40 с шайбой из белой жести	10	
				Дюбели типа ДГПШ 4, 5x40ЦХР	10	
<u>МАТЕРИАЛЫ</u>						
				РУБЕРОИД	7,2	м ²
				РУБЕРОИД с крупнозернистой посыпкой	4,0	м ²
				НАКЛОННЫЙ БОРТИК ИЗ ЦЕМЕН- ТНО-ПЕСЧАНОГО РАСТВОРА	0,03	м ³
				МАСТИКА С ОКРАСКОЙ	6	п. м
По узлу 30						
<u>ДЕТАЛИ</u>						
И			3.019.1-1.1-МС11	МС11	8	
И			- МС15	МС15	4,6	
И			- МС16	МС16	4,6	
И			- МС17	МС17	4,6	
И			- МС18	МС18	4,6	
				Гвозди кровельные КЗ, 5x40 с шайбой из белой жести	16	
				- 4x40	6	п. м.
<u>МАТЕРИАЛЫ</u>						
				РУБЕРОИД	7,2	м ²
				РУБЕРОИД с крупнозернистой посыпкой	4,0	м ²
				НАКЛОННЫЙ БОРТИК ИЗ ЦЕМЕН- ТНО-ПЕСЧАНОГО РАСТВОРА	0,03	м ³
				ДРЕВЕСИНА	0,007	м ³

76

3.019.1-1.2-РХ

ЛИСТ

3

ФОРМАТ	ЗОНА	ПОЗ.	ОБОЗНАЧЕНИЕ	НАИМЕНОВАНИЕ	КОЛ.	ПРИМЕЧАНИЕ
			По узлу 31			
				<u>ДЕТАЛИ</u>		
11			3.019.1-1.1-МС19	МС19	4,6	
				ДЮБЕЛИ ТИПА ДГПШ4,5x40ЦХР	20	
				<u>МАТЕРИАЛЫ</u>		
				РУБЕРОИД	14	м ²
				РУБЕРОИД С КРУПНОЗЕРНИСТОЙ ПОСЫПКОЙ	5,0	м ²
				ДОБОРНЫЙ УГОЛОК ИЗ МИНЕРАЛОВАТНЫХ ПЛИТ	0,03	м ³

			По узлу 32			
				<u>ДЕТАЛИ</u>		
11			3.019.1-1.1-МС20	МС20	4,6	
				ДЮБЕЛИ ТИПА ДГПШ4,5x40ЦХР	20	
				<u>МАТЕРИАЛЫ</u>		
				РУБЕРОИД	15,6	м ²
				РУБЕРОИД С КРУПНОЗЕРНИСТОЙ ПОСЫПКОЙ	6,0	м ²
				ДОБОРНЫЙ УГОЛОК ИЗ МИНЕРАЛОВАТНЫХ ПЛИТ	0,03	м ³

3.019.1-1.2-РХ

Лист

4